

 **CMC TOOLS®**  
Profesyonel

**2026**

ÜRÜN KATALOĞU



*Kalite insana saygıdır*



**BRUSHLESS  
MOTOR  
TECHNOLOGY**



# CMC TOOLS®

Profesyonel

## İŞİNİN UZMANI YILLARA DAYALI TECRÜBE

### HAKKIMIZDA

**CMC EL ALETLERİ LTD. ŞTİ.** "Yüksek Kalite" odaklı anlayışını her geçen gün daha yukarılara taşımak gayretindedir. Bu bağlamda 27 yıllık tecrübe ile güçlü bir şekilde ürün portföyümüzü arttırarak müşterilerimize verdiğimiz güvenle önemli gelişmeleri cesaretle başarmanın gururunu ve ağırlığını yaşamaktayız.

Asıl amacımız sürekli yeniliklere açık olarak ürün çeşitliliğimizi arttırmak Türkiye 'de yüksek kalitesi ve ekonomik fiyatları ile kendini kanıtlamış olan tescilli markamız **CMC TOOLS** 'u daha kurumsal bir markaya dönüştürerek sürekliliğini sağlamaktır.

Siz değerli müşterilerimize bu sorumluluk bilinciyle teşekkür eder hayırlı ve bol kazançlar dileriz.

### HEDEFLERİMİZ

- \* Yüksek vasıflı ürünleri daimi ve en uygun fiyata sunmak.
- \* Müşteri memnuniyetini en üst seviyeye çıkarmak.
- \* Uluslararası pazarda aranan bir marka oluşturmak.
- \* Kaynaklarımızı verimli kullanarak ülke ekonomisine katkı sağlamak.
- \* Çalışanlarımıza güvenli çalışma ortamı sağlamak.

### MİSYONUMUZ

Yöneticilerimiz, çalışanlarımız, tedarikçilerimiz ve bayilerimiz ile birlikte belirlediğimiz vizyon çerçevesinde yurtiçi ve yurtdışı pazarlarda yüksek müşteri memnuniyeti sağlayarak ülkemize değer katan örnek bir kuruluş olmak. Müşterilerimiz için uygun çözümler üretmek ve en etkin hizmeti sunmak suretiyle rekabette kazanan olmaktır.

### VİZYONUMUZ

- \* Bayilerimizin beklentilerine yenilikçi ve ekonomik çözümler sunmak.
- \* Sanayicinin emeğine değer katmak.
- \* Bayilerimiz ve müşterileri ile birlikte uzun vadeli kârlı bir büyüme sağlamak, sektörde öncü olmaktır.

## SATIŞ KOŞULLARIMIZ

- \* Firmamız haber vermeksizin bu fiyatları değiştirme hakkına sahiptir.
- \* Fiyatlarımız USD (\$) bazında olup, KDV dahil değildir. Serbest piyasa döviz kurları geçerlidir.
- \* Peşin ve vadeli ödemelerde uygulanacak iskonto oranı için lütfen bilgi alınız.
- \* İskonto oranı peşin ödemelerde %....., vadeli ödemelerde %.....'dir.
- \* Satış yapılan ürünler depo teslimi olup, her türlü ambar ve kargo ücreti müşteriye aittir.
- \* Hesap mutabakatlarınızı periyodik zamanlarda muhasebemiz ile muhakkak yapınız.
- \* Yanlış giden veya arızalı olan ürünlerin iadesi tarafımıza bilgi verilmek koşuluyla 10 iş günü içerisinde kabul edilir. Amacı dışında kullanılmış ve ambalajı deforme olmuş ürünlerin iadesi kabul edilmeyecektir.
- \* Dosya ve evrak gönderilerinizi şirketimizin anlaşmalı olduğu kargo firmasıyla yapmanız rica olunur. Sözleşme kodunu ve anlaşmalı kargo firmasını sorunuz.
- \* Stoklarımızda biten ürünler en geç 30-60 gün içerisinde normal koşullarda mevcut olur.

## HESAP BİLGİLERİMİZ

### CMC EL ALETLERİ LİMİTED ŞİRKETİ

	BANKA ADI	ŞUBE ADI	KODU	HESAP NO	IBAN NO
₺	<b>AKBANK</b>	SAYDAM	0070	80420	TR77 0004 6000 7088 8000 0804 20
₺	<b>Garanti</b>	ADANA	001	6291954	TR64 0006 2000 0010 0006 2919 54
₺	<b>Halkbank</b>	SAYDAM	1515	10100116	TR54 0001 2001 5150 0010 1001 16
₺	<b>YapıKredi</b>	BARKAL	850	53823294	TR63 0006 7010 0000 0053 8232 94
₺	<b>DenizBank</b>	BARKAL	4100	17186216-351	TR41 0013 4000 0171 8621 6000 01
₺	<b>alBaraka</b>	BARKAL	79	3641047-15	TR74 0020 3000 0364 1047 0000 15
₺	<b>EmlakKatılım</b>	KÜÇÜKSAAT	47	553756-1	TR26 0021 1000 0005 5375 6000 01

# İÇİNDEKİLER

## 1 PRO AKÜLÜLER

- 1 Pro Akülü Matkap
- 1 Pro Akülü Vidalama
- 1 Pro Akülü Somun Sökme
- 1 Pro Akülü Kırıcı & Delici
- 1 Pro Akülü Avuç Taşlama

## 2 BLUE AKÜLÜLER

- 1 Akülü Matkap
- 1 Akülü Kırıcı & Delici
- 1 Akülü Somun Sökme
- 1 Akülü Avuç Taşlama
- 1 Akülü Polisaj

## 3 ELEKTRİKLİLER

- 1 Matkap
- 1 Somun Sökme
- 1 Kırıcı & Delici
- 1 Kırıcı
- 1 Avuç Taşlama
- 1 Polisaj
- 1 Mop Zımpara
- 1 Dekupaj
- 1 Daire Testere
- 1 Gönye Kesme
- 1 Profil Kesme
- 1 Hava Üfleme Makinesi
- 1 Sıcak Hava Tabancası
- 1 Tilki Kuyruğu Makinesi
- 1 Planya
- 1 Çift Kollu Freze
- 1 Formika Tıraşlama
- 1 Alçıpan Duvar Zımparalama
- 1 Boya ve Harç Karıştırıcı
- 1 Yıkama Makinesi

## 4 DELİCİLER

- 1 SDS Plus Hilti Ucu
- 1 SDS Max Matkap Ucu
- 1 Elmas Beton Ucu
- 1 SDS Ahşap Matkap Ucu
- 1 SDS Plus Keski & Murç
- 1 HSS Matkap Ucu
- 1 Bits Uçları
- 1 Adaptörler
- 1 Mandrenler
- 1 Rende Tiği
- 1 Havşa Matkap Ucu
- 1 Ahşap Freze Bıçağı
- 1 Yaprak Matkap Ucu
- 1 Bi Metal Set
- 1 Buat Açma Seti
- 1 Pançlar
- 1 Dekupaj Ağız
- 1 Tilki Kuyruğu Ağız
- 1 Demir Testereleler

## 5 AŞINDIRICILAR

- 1 Kesici Taşlar
- 1 Aşındırıcı Diskler
- 1 Kesici Diskler
- 1 Cırt Zımpara Pedleri
- 1 Tel Fırça Grubu
- 1 Eğe & Törpü
- 1 Bileme Taşları

## 6 BAHÇE GRUBU

- 1 Ağaç Kesme Motoru
- 1 Çit Budama Makinesi
- 1 Akülü Dal Budama Makası
- 1 Motorlu Tırpanlar
- 1 Misina İpleri
- 1 Motor Zinciri
- 1 Testereleler
- 1 Budama & Çimen Makasları
- 1 Sulama Tabancaları
- 1 Hortum Adaptörleri

# İÇİNDEKİLER

## 7 SU POMPALARI

1	Dinamolar
1	Hidromatlar
1	Hidroforlar
1	Dalgıç Pompalar
1	Foseptik Pompalar
1	PVC Boru Kesme Makası

## 8 HAVALI GRUBU

1	Kompresörler
1	Hava Tabancaları
1	Boya Tabancaları
1	Köpük Tabancaları
1	Mazot Tabancası
1	Hava Jakları
1	El Pompaları
1	Araç Hava Kompresörleri
1	Pasta Polisaj Süngerleri

## 9 AKTARMA GRUBU

1	Gres Tabancaları
1	Gres Tabancası Aksesuarları
1	Havalı Gres Pompaları
1	Mazot Aktarma Pompaları
1	Akülü Mazot Aktarma Pompası

## 10 KALDIRMA GRUBU

1	Zincirli Caraskallar
1	Zincirli Hubzug
1	Elektrikli Vinçler
1	Şaryolu Elektrikli Vinçler
1	Kumandalı Elektrikli Vinçler
1	Transpalet
1	El Vinci
1	Halatlı Çektirme
1	Manyetik Vinçler
1	Krikolar
1	Motor Standı
1	Motor İndirme Vinci
1	Şanzıman Krikoları
1	Motor Askı Aparatı
1	Tamirci Yatakları
1	El Lambaları

## 11 ELDİVENLER

1	Eko Eldiven
1	Düz Premium Eldiven
1	Zebra Eldiven
1	Full Zebra Eldiven
1	Tam Kaplı Nitril Eldiven
1	Premium Nitril Eldiven
1	Kırmızı Latex Eldiven
1	Montaj Eldiven
1	Premium Latex Eldiven
1	Pütürlü Eldiven

## 12 İNŞAAT & NALBUR

1	Mengeneler
1	İşkenceler
1	Metreler
1	Sıvacı Malası
1	Boyalı Çırpı İpi
1	Kumpaslar
1	Su Terazileri
1	Tornavidalar
1	Kontrol Kalemleri
1	Allen Setleri
1	Plastik Vidalı Tokmak
1	Maket Bıçağı Ağız

## 13 Kilit & Yapıştırıcı & Kaynak

1	Kilitler
1	Silikon Tabancaları
1	Çok Amaçlı İpler
1	Bagaj Lastikleri
1	Silikon Tabancaları
1	Havya Tabancaları
1	Lehim Telleri
1	Cam Vantuzu
1	Zimba Teli
1	Çelik Yapıştırıcı
1	Bantlar
1	Kaynak Penseleri
1	Şase Penseleri
1	Kaynak Camı
1	Duş Başlıkları

**CMC PRO**

**21v**

1000 kez titiz testlerden, başarıyla geçmiş sorunsuz kullanım.

**Sürekli ve Verimli Deşarj  
Otomotiv Sınıfı için Çip Teknolojisi**

Yüksek akım 100A Ultra düşük iç direnç ve düşük ısı üretimi.

**İpeksi Uyum Yayı**  
Sıkı oturan ve titreşim önleyici

**IMS  
Akü Yönetim  
Teknolojisi**

Enine Hücre Soğutma Teknolojisi  
Aşırı şarj ve deşarjı önler.



**10/15C  
Yüksek Hızlı Pil Hücresi**

- \* Yüksek deşarj kapasitesi, yüksek akım gerektiren çalışma koşulları için uygundur.
- \* Uzun pil ömrü, piyasadaki diğer markalara göre çok daha uzundur.

**Çoklu Koruma Yapısı**

- \* Kasanın tamamen korunması, pil hücresinin tamamen korunması.
- \* Tamamen sızdırmaz kauçuk devre kartı, sızıntı önleyici ve darbeye dayanıklı



# YENİ NESİL

## Yüksek Enerjili Motorlu Platformlar

Uzun saatler boyunca kesintisiz çalışma gereksinimlerine daha uygun.

Aynı hacimde  
%20 daha fazla güç ve  
%30 daha fazla tork

Yüksek Yoğunluklu Motor Sarma İşlemi  
%100 Bakır Sargısıyla  
%100 daha Verimli

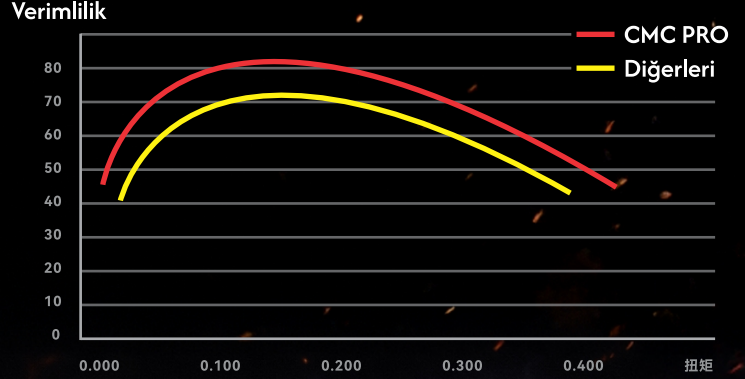

### Büyük Güç, Hızlı Çalışma

Düşük demir kaybı, düşük ısı, kolay manyetik özelliğini kaybetmeme, aynı çalışma koşullarında motorun ömrünü iki katına çıkarma.

### Düşük Enerji Tüketimi

Yüksek motor verimliliği sayesinde %30 daha uzun kullanım.

### Yüksek Sıcaklığa Dayanıklı Manyetik Karo

Kararlı manyetik alan kaybı yokluğu  
+%100 kullanım ömrü



## PROFESSIONAL SERIES

21V Lithium Batarya  
16V Lithium Batarya

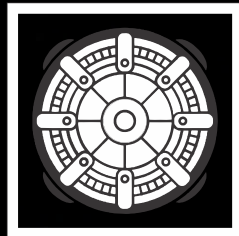

**BRUSHLESS  
MOTOR**

 **CMC** *PRO*  
*SERIES*



**21v**



**BRUSHLESS  
MOTOR**



## Akülü Matkap

**21V<sup>MAX</sup> PRO**  
KÖMÜRSÜZ MOTOR  
**PRO-2001 60N.m**

### Teknik Özellikler

Güç : 21V  
Maks. Tork : 60N.m  
Yüksüz Hız : 0-550/0-2000rpm  
Mandren : 13mm  
Batarya : 2.0 Ah x2  
Şarj Aleti : 4A



Şarj Aletimiz  
Fan Soğutmalıdır



Kod No	Özellik	Paket	Koli	Fiyat
PRO-2001	13mm	1	4	236.00 \$

**UZUN**  
ÖMÜRLÜ BATARYA



## Akülü Darbeli Matkap

**21V<sup>MAX</sup> PRO**  
KÖMÜRSÜZ MOTOR  
**PRO-2012 60N.m**

### Teknik Özellikler

Güç : 21V  
Maks. Tork : 60N.m  
Yüksüz Hız : 0-550/0-2000rpm  
Mandren : 13mm  
Batarya : 2.0 Ah x2  
Şarj Aleti : 4A



Şarj Aletimiz  
Fan Soğutmalıdır



Kod No	Özellik	Paket	Koli	Fiyat
PRO-2012	13mm	1	4	270.00 \$

**UZUN**  
ÖMÜRLÜ BATARYA



## Akülü Darbeli Matkap

**21V<sup>MAX</sup> PRO**  
KÖMÜRSÜZ MOTOR  
**PRO-2011 50N.m**

### Teknik Özellikler

Güç : 21V  
Maks. Tork : 50N.m  
Yüksüz Hız : 0-550/0-2000rpm  
Mandren : 10mm  
Batarya : 2.0 Ah x2  
Şarj Aleti : 2A



Şarj Aletimiz  
Fan Soğutmalıdır



Kod No	Özellik	Paket	Koli	Fiyat
PRO-2011	10mm	1	10	165.00 \$



## Akülü Darbeli Matkap

**21V<sup>MAX</sup> PRO**  
KÖMÜRSÜZ MOTOR  
**PRO-2013 160N.m**

### Teknik Özellikler

Güç : 21V  
Maks. Tork : 160N.m  
Yüksüz Hız : 0-650/0-2000/0-2500rpm  
Mandren : 13mm  
Batarya : 4.0 Ah x2  
Şarj Aleti : 4A



Şarj Aletimiz  
Fan Soğutmalıdır



Kod No	Özellik	Paket	Koli	Fiyat
PRO-2013	13mm	1	4	393.00 \$



## Akülü Darbeli Vidalama

**21V<sup>MAX</sup> PRO**  
KÖMÜRSÜZ MOTOR  
**PRO-2040 180N.m**

### Teknik Özellikler

Güç : 21V
Maks. Tork : 180N.m
Darbe Frekansı 0-1300/2500/3300/3800ipm
Yüksüz Hız : 0-1300/2200/2700/3200rpm
Mil Boyutu : 1/4 inch (6.35mm)
Batarya : 2.0 Ah x2
Şarj Aleti : 2A



**60 DAKIKADA TAM DOLUM**  
Şarj Aletimiz Fan Soğutmalıdır



Kod No	Özellik	Paket	Koli	Fiyat
PRO-2040	1/4"	1	10	187.00 \$



## Akülü Darbeli Vidalama

**21V<sup>MAX</sup> PRO**  
KÖMÜRSÜZ MOTOR  
**PRO-2045 160N.m**

**Çok Fonksiyonlu**

### Teknik Özellikler

Güç : 21V
Maks. Tork : 160N.m
Darbe Frekansı 0-1300/2500/3300/3800ipm
Yüksüz Hız : 0-1300/2200/2700/3200rpm
Mil Boyutu : 1/4" (6.35mm) 1/2" (12.7mm)
Batarya : 2.0 Ah x2
Şarj Aleti : 2A



**60 DAKIKADA TAM DOLUM**  
Şarj Aletimiz Fan Soğutmalıdır



Kod No	Özellik	Paket	Koli	Fiyat
PRO-2045	1/4" - 1/2"	1	10	195.00 \$



## Akülü Darbeli Vidalama

**21V<sup>MAX</sup> PRO**  
KÖMÜRSÜZ MOTOR  
**PRO-2041 230N.m**

### Teknik Özellikler

Güç : 21V
Maks. Tork : 230N.m
Darbe Frekansı : 0-1200/2500/3500/3900ipm
Yüksüz Hız : 0-1200/2200/3000/3500rpm
Mil Boyutu : 1/4 inch (6.35mm)
Batarya : 2.0 Ah x2
Şarj Aleti : 4A



Kod No	Özellik	Paket	Koli	Fiyat
PRO-2041	1/4"	1	10	276.00 \$



## Akülü Darbeli Vidalama

**21V<sup>MAX</sup> PRO**  
KÖMÜRSÜZ MOTOR  
**PRO-2046 320N.m**

**Çok  
Fonksiyonlu**

### Teknik Özellikler

Güç : 21V
Maks. Tork : 320N.m
Darbe Frekansı : 0-1200/2500/3500/3900ipm
Yüksüz Hız : 0-1200/2200/3000/3500rpm
Mil Boyutu : 1/4" (6.35mm) 1/2" (12.7mm)
Batarya : 2.0 Ah x2
Şarj Aleti : 4A



Kod No	Özellik	Paket	Koli	Fiyat
PRO-2046	1/4" - 1/2"	1	10	315.00 \$



## Akülü Somun Sökme 1/2

**21V<sup>MAX</sup> PRO**  
KÖMÜRSÜZ MOTOR  
**PRO-2063 900N.m**

### Teknik Özellikler

Güç : 21V
Maks. Tork : 900N.m
Darbe Frekansı : 0-2100/0-2800/0-3000ipm
Yüksüz Hız : 0-2000/0-2450/0-2850rpm
Mil Boyutu : 1/2inch (12.7mm)
Batarya : 4.0 Ah x2
Şarj Aleti : 4A



**60 DAKIKADA TAM DOLUM**  
Şarj Aletimiz Fan Soğutmalıdır



Kod No	Özellik	Paket	Koli	Fiyat
PRO-2063	900N.m	1	4	387.00 \$

**UZUN**  
ÖMÜRLÜ BATARYA



## Akülü Somun Sökme 1/2

**21V<sup>MAX</sup> PRO**  
KÖMÜRSÜZ MOTOR  
**PRO-2064 1100N.m**

### Teknik Özellikler

Güç : 21V
Maks. Tork : 1100N.m
Darbe Frekansı : 0-1450/0-1900-0-2900ipm
Yüksüz Hız : 0-1350/0-1850/0-2300rpm
Mil Boyutu : 1/2inch (12.7mm)
Batarya : 4.0 Ah x2
Şarj Aleti : 4A



**60 DAKIKADA TAM DOLUM**  
Şarj Aletimiz Fan Soğutmalıdır



Kod No	Özellik	Paket	Koli	Fiyat
PRO-2064	1100N.m	1	4	450.00 \$

**UZUN**  
ÖMÜRLÜ BATARYA



## Akülü Somun Sökme 1/2

**21V<sup>MAX</sup> PRO**  
KÖMÜRSÜZ MOTOR  
**PRO-2065 1300N.m**

### Teknik Özellikler

Güç : 21V
Maks. Tork : 1300N.m
Darbe Frekansı : 0-1450/0-1900/0-2900ipm
Yüksüz Hız : 0-1350/01850/0-2000rpm
Mil Boyutu : 1/2inch (12.7mm)
Batarya : 4.0 Ah x2
Şarj Aleti : 4A



Şarj Aletimiz  
Fan Soğutmalıdır



Kod No	Özellik	Paket	Koli	Fiyat
PRO-2065	1300N.m	1	4	564.00 \$



## Akülü Somun Sökme 3/4

**21V<sup>MAX</sup> PRO**  
KÖMÜRSÜZ MOTOR  
**PRO-2068 2100N.m**

### Teknik Özellikler

Güç : 21V
Maks. Tork : 2100N.m
Darbe Frekansı : 0-1150/0-1850/0-2300ipm
Yüksüz Hız : 0-1100/0-1400/0-1800rpm
Mil Boyutu : 3/4inch (19mm)
Batarya : 6.0 Ah x2
Şarj Aleti : 4A



Şarj Aletimiz  
Fan Soğutmalıdır



Kod No	Özellik	Paket	Koli	Fiyat
PRO-2068	2100N.m	1	4	844.00 \$



## Akülü Kırıcı & Delici

**21V<sup>MAX</sup> PRO**  
KÖMÜRSÜZ MOTOR  
**PRO-201 2.9 Joule**

### Teknik Özellikler

Güç : 21V
Maks. Tork : 2.9 Joule
Darbe Frekansı : 0-4800ipm
Yüksüz Hız : 0-1550rpm
Mandren : 26mm
Batarya : 4.0 Ah x2
Şarj Aleti : 4A



Şarj Aletimiz  
Fan Soğutmalıdır



Kod No	Özellik	Paket	Koli	Fiyat
PRO-201	2.9 Joule	1	4	465.00 \$

**UZUN**  
ÖMÜRLÜ BATARYA

## Akülü Avuç Taşlama

**21V<sup>MAX</sup> PRO**  
KÖMÜRSÜZ MOTOR  
**PRO-2071 125mm**

### Teknik Özellikler

Güç : 21V
Ölçü : 125mm
Yüksüz Hız : 0-3500/0-6500/0-9000rpm
Batarya : 4.0 Ah x2
Şarj Aleti : 4A



Şarj Aletimiz  
Fan Soğutmalıdır



Kod No	Özellik	Paket	Koli	Fiyat
PRO-2071	125mm	1	4	360.00 \$

**UZUN**  
ÖMÜRLÜ BATARYA



**PROFESSIONAL**  
**AKÜLÜLER**



## Akülü Darbeli Matkap

### Teknik Özellikler

Voltaj : 16.8V
Mandren Çapı : 10 mm
Maks. Tork : 40 N.m
Maks. Devir : 0-400 / 0-1400 d/dk
Batarya Kapasitesi : Li-ion 2000 mAh

**KÖMÜRSÜZ  
MOTOR**

**Volt  
16.8V**



Kod No	Özellik	Paket	Koli	Fiyat
CMC3911	10 mm	1	5	101.00 \$

**Li-ION TECHNOLOGY**



## Akülü Matkap

### Teknik Özellikler

Voltaj : 12V
Mandren Çapı : 10 mm
Maks. Tork : 28 N.m
Maks. Devir : 0-400 / 0-1400 d/dk
Batarya Kapasitesi : Li-ion 1500 mAh

**KÖMÜRSÜZ  
MOTOR**

**Volt  
12V**



Kod No	Özellik	Paket	Koli	Fiyat
CMC3912	10 mm	1	10	67.00 \$

**Li-ION TECHNOLOGY**



## Akülü Darbeli Matkap

### Teknik Özellikler

Voltaj : 21V
Mandren Çapı : 13 mm
Maks. Tork : 35 N.m
Maks. Devir : 0-400/0-1600 d/dk
Batarya Kapasitesi : Li-ion 2000 mAh

**KÖMÜRSÜZ  
MOTOR**



Kod No	Özellik	Paket	Koli	Fiyat
CMC3914	13 mm	1	5	123.00 \$

**Li-ION**  
TECHNOLOGY

## Akülü Matkap

### Teknik Özellikler

Voltaj : 21V
Mandren Çapı : 13 mm
Maks. Tork : 35 N.m
Maks. Devir : 0-400 / 0-1600 d/dk
Batarya Kapasitesi : Li-ion 2000 mAh

**KÖMÜRSÜZ  
MOTOR**



Kod No	Özellik	Paket	Koli	Fiyat
CMC3913	13 mm	1	10	102.00 \$

**Li-ION**  
TECHNOLOGY

## Akülü Darbeli Matkap SDS Girişli

### Teknik Özellikler

Voltaj : 21V
Mandren Çapı : 20 mm
Darbe Gücü : 3J
Maks. Devir : 0-620 d/dk
Batarya Kapasitesi : Li-ion 4000 mAh
Ağırlık : 4.2 kg

**KÖMÜRSÜZ  
MOTOR**

**Volt  
21V**



Kod No	Özellik	Paket	Koli	Fiyat
CMC3919	20 mm	1	5	167.00 \$

**Li-ION  
TECHNOLOGY**

## Akülü Kırıcı & Delici SDS Girişli

### Teknik Özellikler

Voltaj : 21V
Mandren Çapı : 24 mm
Darbe Gücü : 2.6J
Darbe Sayısı : 4500 ipm
Maks. Devir : 0-1150 d/dk
Batarya Kapasitesi : Li-ion 4000 mAh
Ağırlık : 5.7 kg

**KÖMÜRSÜZ  
MOTOR**

**Volt  
21V**



Kod No	Özellik	Paket	Koli	Fiyat
CMC3920	20 mm	1	5	236.00 \$

**Li-ION  
TECHNOLOGY**

## Akülü Somun Sökme 1/2

### Teknik Özellikler

Voltaj :	21V
Maks. Tork :	280 N.m
Maks. Devir :	0-2400 / 0-3100 d/dk
Mil Boyutu :	1/2 inch
Batarya Kapasitesi :	Li-ion 4000 mAh

**KÖMÜRSÜZ  
MOTOR**



Kod No	Özellik	Paket	Koli	Fiyat
CMC3923	280 N.m	1	5	170.00 \$

**Li-ION  
TECHNOLOGY**

## Akülü Somun Sökme 1/2

### Teknik Özellikler

Voltaj :	21V
Maks. Tork :	850 N.m
Maks. Devir :	0-2000 d/dk
Mil Boyutu :	1/2"
Batarya Kapasitesi :	Li-ion 4000 mAh

**KÖMÜRSÜZ  
MOTOR**



Kod No	Özellik	Paket	Koli	Fiyat
CMC3921	850 N.m	1	5	282.00 \$

**Li-ION  
TECHNOLOGY**

## Akülü Avuç Taşlama

### Teknik Özellikler

Voltaj : 21V
Disk Çapı : 115 mm
Maks. Devir : 9800 d/dk
Batarya Kapasitesi : Li-ion 4000 mAh



**KÖMÜRSÜZ  
MOTOR**



Kod No	Özellik	Paket	Koli	Fiyat
CMC3904	115 mm	1	5	214.00 \$

**Li-ION**  
TECHNOLOGY

## Akülü Polisaj

### Teknik Özellikler

Voltaj : 21V
Güç : 1050W
Çapı : 150mm
Maks. Devir : 0-2200/0-5500 d/dk
Batarya Kapasitesi : Li-ion 4000 mAh



**KÖMÜRSÜZ  
MOTOR**



Kod No	Özellik	Paket	Koli	Fiyat
CMC3960	150mm	1	5	270.00 \$

**Li-ION**  
TECHNOLOGY



**PROFESSIONAL**

**ELEKTRIKLİLER**



## Darbesiz Matkap

### Teknik Özellikler

Güç : 400W  
Mandren Çapı : 10 mm  
Çalışma Voltajı : 220V~  
Maks. Devir : 0-2800 d/dk  
Frekans : 50/60 Hz



Kod No	Özellik	Paket	Koli	Fiyat
CMC3907	10 mm	1	10	38.00 \$



## Darbesiz Matkap

### Teknik Özellikler

Güç : 850W  
Mandren Çapı : 10 mm  
Çalışma Voltajı : 220V~  
Maks. Devir : 0-2800 d/dk  
Frekans : 50/60 Hz



Kod No	Özellik	Paket	Koli	Fiyat
CMC3908	10 mm	1	10	52.00 \$



## Darbeli Matkap

### Teknik Özellikler

Güç : 710W  
Mandren Çapı : 13 mm  
Çalışma Voltajı : 220V~  
Maks. Devir : 0-3000 d/dk  
Frekans : 50/60 Hz



Kod No	Özellik	Paket	Koli	Fiyat
CMC3909	13 mm	1	10	49.00 \$



## Darbeli Matkap

### Teknik Özellikler

Güç : 850W
Mandren Çapı : 13 mm
Çalışma Voltajı : 220V~
Maks. Devir : 0-3000 d/dk
Frekans : 50/60 Hz



Kod No	Özellik	Paket	Koli	Fiyat
CMC3910	13 mm	1	10	51.50 \$

## Kırıcı & Delici

### Teknik Özellikler

Güç : 1000W
Mandren Çapı : 26 mm
Darbe Gücü : 3J
Çalışma Voltajı : 220V~
Maks. Devir : 0-850 d/dk
Frekans : 50/60 Hz
Ağırlık : 3.00 kg



Kod No	Özellik	Paket	Koli	Fiyat
CMC3915	26 mm	1	5	107.00 \$

## Elektrikli Somun Sökme

### Teknik Özellikler

Güç : 1150W
Maks. Tork : 500 N.m
Çalışma Voltajı : 220V~
Maks. Devir : 0-1000 d/dk
Frekans : 50/60 Hz



Kod No	Özellik	Paket	Koli	Fiyat
CMC3922	500 N.m	1	5	149.00 \$

## Kırıcı & Delici 7J

### Teknik Özellikler

Güç : 1900W
Mandren Çapı : 32 mm
Darbe Gücü : 7J
Darbe Sayısı : 4400 ipm
Çalışma Voltajı : 220V~
Maks. Devir : 0-1100 d/dk
Frekans : 50/60 Hz
Ağırlık : 5.50 kg



Kod No	Özellik	Paket	Koli	Fiyat
CMC3916	32 mm	1	4	175.00 \$

## Kırıcı & Delici 12J

### Teknik Özellikler

Güç : 1500W
Darbe Gücü : 12J
Darbe Sayısı : 4850 ipm
Yüksüz Hız : 1080 r/dk
Çalışma Voltajı : 220V~
Frekans : 50/60 Hz



Kod No	Özellik	Paket	Koli	Fiyat
CMC3952	12J	1	1	320.00 \$

## 18J Kırıcı - Hex 17

### Teknik Özellikler

Güç : 1580W
Darbe Gücü : 18J
Darbe Sayısı : 3900 ipm
Mandren : Hex17
Çalışma Voltajı : 220V~
Frekans : 50/60 Hz



Kod No	Özellik	Paket	Koli	Fiyat
CMC3950	18J	1	1	248.00 \$

## 50J Kırıcı

### Teknik Özellikler

Güç : 2250W
Darbe Gücü : 50J
Darbe Sayısı : 1900 d/dk
Çalışma Voltajı : 220V~
Frekans : 50/60 Hz
Ağırlık : 11 kg



Kod No	Özellik	Paket	Koli	Fiyat
CMC3918	50 J	1	1	371.00 \$

## 60J Kırıcı

### Teknik Özellikler

Güç : 2450W
Darbe Gücü : 60J
Darbe Sayısı : 1900 d/dk
Çalışma Voltajı : 220V~
Frekans : 50/60 Hz
Ağırlık : 18 kg



Kod No	Özellik	Paket	Koli	Fiyat
CMC3917	60J	1	1	420.00 \$

## 98J Kırıcı - Hex 28

### Teknik Özellikler

Güç : 3450W
Darbe Gücü : 98J
Darbe Sayısı : 1600ipm
Mandren : Hex-28
Çalışma Voltajı : 220V~
Frekans : 50/60 Hz

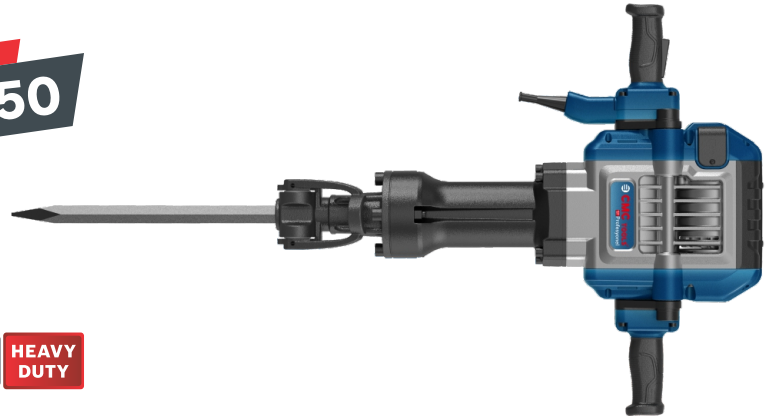

Kod No	Özellik	Paket	Koli	Fiyat
CMC3959	98J	1	1	1737.00 \$

## Avuç Taşlama

### Teknik Özellikler

Güç : 900W
Disk Çapı : 115 mm
Maks. Devir : 3000-11000 /dk
Çalışma Voltajı : 220V~
Frekans : 50/60 Hz



Devir  
Ayarlı



Kod No	Özellik	Paket	Koli	Fiyat
CMC3900	115 mm	1	10	52.00 \$

## Avuç Taşlama

### Teknik Özellikler

Güç : 1050W
Disk Çapı : 115 mm
Maks. Devir : 0-11000 d/dk
Çalışma Voltajı : 220V~
Frekans : 50/60 Hz



Kod No	Özellik	Paket	Koli	Fiyat
CMC3901	115 mm	1	10	54.00 \$

## Avuç Taşlama

### Teknik Özellikler

Güç : 1400W
Disk Çapı : 115 mm
Maks. Devir : 11000 d/dk
Çalışma Voltajı : 220V~
Frekans : 50/60 Hz



Devir  
Ayarlı



Kod No	Özellik	Paket	Koli	Fiyat
CMC3956	115 mm	1	10	64.00 \$

## Avuç Taşlama

### Teknik Özellikler

Güç : 1150W  
Disk Çapı : 115 mm  
Maks. Devir : 11000 d/dk  
Çalışma Voltajı : 220V~  
Frekans : 50/60 Hz



Kod No	Özellik	Paket	Koli	Fiyat
CMC3957	115 mm	1	10	62.00 \$



## Avuç Taşlama

### Teknik Özellikler

Güç : 1200W  
Disk Çapı : 115 mm  
Maks. Devir : 3600-11000 d/dk  
Çalışma Voltajı : 220V~  
Frekans : 50/60 Hz



Kod No	Özellik	Paket	Koli	Fiyat
CMC3958	115 mm	1	10	72.00 \$



## Avuç Taşlama

### Teknik Özellikler

Güç : 1400W  
Disk Çapı : 125 mm  
Maks. Devir : 3000-12200 d/dk  
Çalışma Voltajı : 220V~  
Frekans : 50/60 Hz

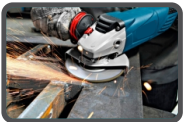

Kod No	Özellik	Paket	Koli	Fiyat
CMC3902	125 mm	1	10	75.00 \$



## Avuç Taşlama

### Teknik Özellikler

Güç : 2600W  
Disk Çapı : 230 mm  
Maks. Devir : 0-6500 d/dk  
Çalışma Voltajı : 220V~  
Frekans : 50/60 Hz



Kod No	Özellik	Paket	Koli	Fiyat
CMC3903	230 mm	1	4	125.00 \$

## Polisaj Makinesi

### Teknik Özellikler

Güç : 2000W  
Disk Çapı : 180 mm  
Maks. Devir : 3000-8000 d/dk  
Çalışma Voltajı : 220V~  
Frekans : 50/60 Hz



Kod No	Özellik	Paket	Koli	Fiyat
CMC3905	180 mm	1	6	108.00 \$

## Mop Zımpara Makinesi

### Teknik Özellikler

Güç : 1300W  
Disk Çapı : 125mm  
Maks. Devir : 1000-3000 d/dk  
Çalışma Voltajı : 220V~  
Frekans : 50/60 Hz



100x100x19



Kod No	Özellik	Paket	Koli	Fiyat
CMC3942	1300W	1	3	135.00 \$

## Dekupaj Testere

### Teknik Özellikler

Güç : 650W
Maks. Kesme Çapı : 65 mm
Maks. Devir : 0-3000 d/dk
Çalışma Voltajı : 220V~
Frekans : 50/60 Hz



Kod No	Özellik	Paket	Koli	Fiyat
CMC3934	65 mm	1	10	58.50 \$



## Dekupaj Testere

### Teknik Özellikler

Güç : 950W
Disk Çapı : 65 mm
Maks. Devir : 800-2800 d/dk
Çalışma Voltajı : 220V~
Frekans : 50/60 Hz



Kod No	Özellik	Paket	Koli	Fiyat
CMC3935	65 mm	1	10	94.00 \$



## Daire Testere

### Teknik Özellikler

Güç : 1550W
Disk Çapı : 185 mm
Maks. Devir : 0-5800 d/dk
Çalışma Voltajı : 220V~
Frekans : 50/60 Hz



Kod No	Özellik	Paket	Koli	Fiyat
CMC3930	185 mm	1	4	110.00 \$



## Gönye Kesme Makinesi

### Teknik Özellikler

Güç : 1400W
Maks. Kesme Çapı : 255 mm
Maks. Devir : 0-16000 d/dk
Çalışma Voltajı : 220V~
Frekans : 50/60 Hz

**TESTERESİZ**



Kod No	Özellik	Paket	Koli	Fiyat
CMC3932	255 mm	1	1	192.00 \$

## Sürgülü Gönye Kesme Makinesi

### Teknik Özellikler

Güç : 2200W
Disk Çapı : 305 mm
Dönüş : Sağ 45° - Sol 45°
Maks. Devir : 5000 d/dk
Çalışma Voltajı : 220V~
Frekans : 50/60 Hz

**TESTERESİZ**



Kod No	Özellik	Paket	Koli	Fiyat
CMC3933	305 mm	1	1	540.00 \$

## Profil Kesme Makinesi

### Teknik Özellikler

Güç : 2800W
Disk Çapı : 355 mm
Maks. Devir : 0-3800 d/dk
Çalışma Voltajı : 220V~
Frekans : 50/60 Hz



Kod No	Özellik	Paket	Koli	Fiyat
CMC3931	355 mm	1	1	260.00 \$

## Hava Üfleme Makinesi

### Teknik Özellikler

Güç : 900W
Maks. Hava Üfleme : 4.5m <sup>3</sup> /dk
Maks. Devir : 0-16000 /dk
Çalışma Voltajı : 220V~
Frekans : 50/60 Hz



Kod No	Özellik	Paket	Koli	Fiyat
CMC3925	900W	1	8	62.00 \$

## Sıcak Hava Tabancası

### Teknik Özellikler

Güç : 2000W
Sıcaklık : 50°C - 650°C
Hava Akışı : 250-500 l/dk
Çalışma Voltajı : 220V~
Frekans : 50/60 Hz



Kod No	Özellik	Paket	Koli	Fiyat
CMC3926	50°C - 650°C	1	10	59.00 \$

## Tilki Kuyruğu Makinesi

### Teknik Özellikler

Voltaj : 220V-240 / 50Hz
Güç : 710W
Motor Hızı : 0-2800 rpm
Darbe Uzunluğu : 120 mm
Ahşapta Kesme : 115 mm
Metalde Kesme : 10 mm
Kablo Uzunluğu : 2 m



Kod No	Özellik	Paket	Koli	Fiyat
CMC3943	710W	1	6	96.00 \$

## Planya Makinesi

### Teknik Özellikler

Güç : 600W
Maks. Kesim : 82*1 mm
Maks. Devir : 0-16000 d/dk
Çalışma Voltajı : 220V~
Frekans : 50/60 Hz



Kod No	Özellik	Paket	Koli	Fiyat
CMC3936	600W	1	6	80.00 \$



## Çift Kollu Freze Makinesi

### Teknik Özellikler

Güç : 1600W
Disk Çapı : 12 / 12.7 mm
Maks. Devir : 5000-23000 d/dk
Çalışma Voltajı : 220V~
Frekans : 50/60 Hz



Kod No	Özellik	Paket	Koli	Fiyat
CMC3927	1600W	1	4	130.00 \$



## Formika Tıraşlama Makinesi

### Teknik Özellikler

Güç : 550W
Disk Çapı : 6 mm
Maks. Devir : 22000 d/dk
Çalışma Voltajı : 220V~
Frekans : 50/60 Hz



Kod No	Özellik	Paket	Koli	Fiyat
CMC3928	550W	1	10	60.00 \$



## Alçıpan Duvar Zımparalama

### Teknik Özellikler

Voltaj :	220V-240 / 50Hz
Güç :	750W
Motor Hızı :	1000-1900 rpm
Zımpara Kağıdı Çapı :	225 mm
Taşıma Diski Çapı :	215 mm
Uzunluk :	1450-1700 mm
Hortum Uzunluğu :	1-4 m



Kod No	Özellik	Paket	Koli	Fiyat
CMC3939	750W	1	2	205.00 \$



## Boya ve Harç Karıştırıcı

### Teknik Özellikler

Voltaj :	220V-240 / 50Hz
Güç :	1400W
Motor Hızı :	0-500 / 0-800 rpm
Palet :	120 mm
Palet Boyu :	590 mm
Kapasitesi :	80 Litre
Alet Bağlantısı :	M14 Vidalı Bağlantı

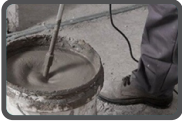

Kod No	Özellik	Paket	Koli	Fiyat
CMC3944	1400W	1	2	123.00 \$



## Boya ve Harç Karıştırıcı

### Teknik Özellikler

Voltaj :	220V-240 / 50Hz
Güç :	1600W
Motor Hızı :	0-500 / 0-800 rpm
Palet :	140 mm
Palet Boyu :	590 mm
Kapasitesi :	120 Litre
Alet Bağlantısı :	M14 Vidalı Bağlantı



Kod No	Özellik	Paket	Koli	Fiyat
CMC3945	1600W	1	2	150.00 \$



## Yüksek Basıncılı Yıkama Makinesi

### Teknik Özellikler

Güç : 1600W
Çalışma Voltajı : 220~
Frekans : 50/60 Hz
Normal Bar : 90 bar
Maksimum Bar : 135 bar
Normal Akış : 5.5 L / dakika
Maksimum Akış : 7.8 L / dakika

**WATT**  
**1600**

**135**  
bar



Kod No	Özellik	Paket	Koli	Fiyat
CMC5171	1600W	1	1	165.00 \$

## Yüksek Basıncılı Yıkama Makinesi

### Teknik Özellikler

Güç : 2100W
Çalışma Voltajı : 220~
Frekans : 50/60 Hz
Normal Bar : 110 bar
Maksimum Bar : 165 bar
Normal Akış : 6 L / dakika
Maksimum Akış : 7.2 L / dakika

**WATT**  
**2100**

**165**  
bar



**İNDÜKSİYON MOTOR**

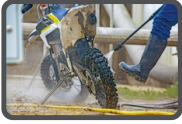

Kod No	Özellik	Paket	Koli	Fiyat
CMC5173	2100W	1	1	350.00 \$

## Yüksek Basıncılı Yıkama Makinesi

### Teknik Özellikler

Güç : 3200W
Çalışma Voltajı : 220~
Frekans : 50/60 Hz
Normal Bar : 150 bar
Maksimum Bar : 225 bar
Normal Akış : 7.5 L / dakika
Maksimum Akış : 9 L / dakika

**WATT**  
**3200**

**225**  
bar



**İNDÜKSİYON MOTOR**



Kod No	Özellik	Paket	Koli	Fiyat
CMC5175	3200W	1	1	610.00 \$



**PROFESSIONAL**  
**DELICILER**

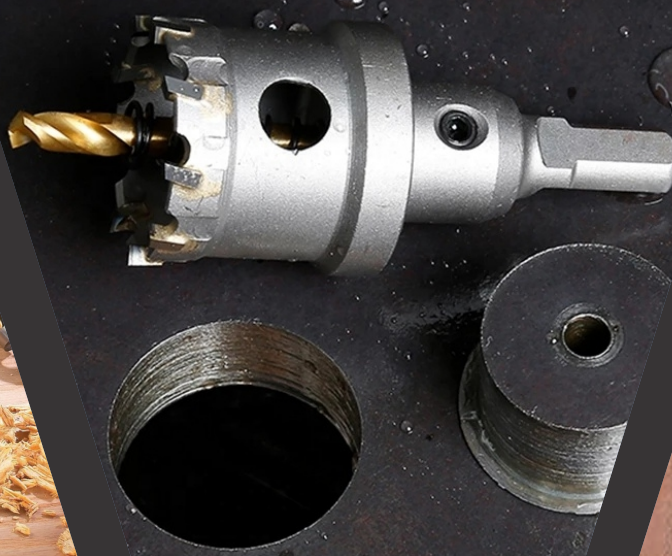

## Sds Plus Hilti Ucu

- \* Beton, gaz beton, taş ve tuğla benzeri malzemeye güvenli ve hızlı delme imkanı verir
- \* Matkap deliğinin dibinde tıkanmayı engellemek için tozu doğrudan kanala iletir
- \* Yüksek kalite karbon çeliğinden üretilmiştir
- \* Kumlama yüzey kaplama
- \* Alloy çeliği delici uçlar
- \* Dayanıklı plastik ambalaj



Kod No	Özellik	Paket	Koli	Fiyat	
CMC4850	4 x 110 mm	25	500	0.90 \$	110 mm
CMC4851	5 x 110 mm	25	500	0.90 \$	
CMC4853	6 x 110 mm	25	500	0.90 \$	
CMC4855	7 x 110 mm	25	500	0.97 \$	
CMC4857	8 x 110 mm	25	500	1.00 \$	
CMC4859	9 x 110 mm	25	500	1.13 \$	
CMC4861	10 x 110 mm	25	500	1.15 \$	
CMC4863	11 x 110 mm	25	500	1.19 \$	
CMC4865	12 x 110 mm	25	500	1.35 \$	
CMC4870	4 x 160 mm	25	500	0.97 \$	160 mm
CMC4871	5 x 160 mm	25	400	0.97 \$	
CMC4872	5,5 x 160 mm	25	400	0.97 \$	
CMC4874	6 x 160 mm	25	400	0.97 \$	
CMC4875	6,5 x 160 mm	25	400	1.01 \$	
CMC4876	7 x 160 mm	25	400	1.10 \$	
CMC4878	8 x 160 mm	25	400	1.13 \$	
CMC4880	9 x 160 mm	25	400	1.17 \$	
CMC4882	10 x 160 mm	25	400	1.22 \$	
CMC4884	11 x 160 mm	25	400	1.26 \$	
CMC4885	12 x 160 mm	25	400	1.37 \$	
CMC4889	13 x 160 mm	25	300	1.78 \$	210 mm
CMC4886	14 x 160 mm	25	300	1.87 \$	
CMC4887	15 x 160 mm	25	300	2.36 \$	
CMC4888	16 x 160 mm	25	300	2.41 \$	
CMC4900	5 x 210 mm	25	300	1.19 \$	
CMC4919	5,5 x 210 mm	25	300	1.22 \$	
CMC4901	6 x 210 mm	25	300	1.22 \$	
CMC4902	6,5 x 210 mm	25	300	1.26 \$	
CMC4903	7 x 210 mm	25	300	1.31 \$	
CMC4904	8 x 210 mm	25	300	1.35 \$	
CMC4905	9 x 210 mm	25	300	1.42 \$	
CMC4906	10 x 210 mm	25	300	1.46 \$	
CMC4907	11 x 210 mm	25	300	1.58 \$	
CMC4908	12 x 210 mm	25	300	1.69 \$	
CMC4910	13 x 210 mm	25	250	2.16 \$	
CMC4911	14 x 210 mm	25	250	2.23 \$	
CMC4912	15 x 210 mm	25	250	2.66 \$	
CMC4913	16 x 210 mm	25	200	2.70 \$	
CMC4920	17 x 210 mm	25	200	3.53 \$	
CMC4914	18 x 210 mm	25	200	3.62 \$	
CMC4915	20 x 210 mm	15	90	4.55 \$	

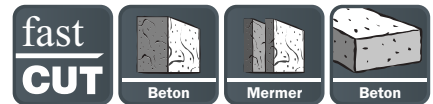
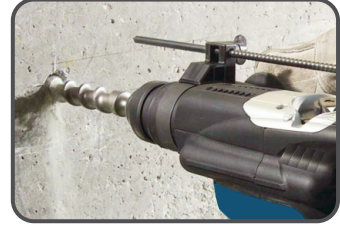

**SINIFININ EN İYİSİ**

## Sds Plus Hilti Ucu

- \* Beton, gaz beton, taş ve tuğla benzeri malzemeye güvenli ve hızlı delme imkanı verir
- \* Matkap deliğinin dibinde tıkanmayı engellemek için tozu doğrudan kanala iletir
- \* Yüksek kalite karbon çeliğinden üretilmiştir
- \* Kumlama yüzey kaplama
- \* Alloy çeliği delici uçlar
- \* Dayanıklı plastik ambalaj



Kod No	Özellik	Paket	Koli	Fiyat	
CMC4924	6 x 260 mm	25	300	1.37 \$	260 mm
CMC4929	6,5 x 260 mm	25	300	1.42 \$	
CMC4926	7 x 260 mm	25	300	1.55 \$	
CMC4928	8 x 260 mm	25	300	1.58 \$	
CMC4960	10 x 260 mm	25	200	1.71 \$	
CMC4961	12 x 260 mm	25	200	1.94 \$	
CMC4962	14 x 260 mm	20	120	2.57 \$	
CMC4963	16 x 260 mm	20	120	3.04 \$	
CMC4964	18 x 260 mm	15	90	3.98 \$	
CMC4965	20 x 260 mm	15	90	5.51 \$	
CMC4930	6 x 310 mm	25	300	1.80 \$	310 mm
CMC4932	6,5 x 310 mm	25	300	1.78 \$	
CMC4933	10 x 310 mm	25	100	2.03 \$	
CMC4934	12 x 310 mm	25	100	2.30 \$	
CMC4935	14 x 310 mm	20	100	2.79 \$	
CMC4936	16 x 310 mm	20	100	3.56 \$	
CMC4937	18 x 310 mm	20	80	4.50 \$	
CMC4938	20 x 310 mm	15	60	5.67 \$	
CMC4939	6 x 350 mm	50	300	2.14 \$	350 mm
CMC4940	8 x 350 mm	50	300	2.18 \$	
CMC4942	10 x 350 mm	50	200	2.30 \$	
CMC4944	12 x 350 mm	50	150	2.52 \$	
CMC4946	14 x 350 mm	50	100	3.15 \$	
CMC4948	16 x 350 mm	50	100	3.76 \$	
CMC4950	18 x 350 mm	50	100	4.95 \$	
CMC4952	20 x 350 mm	15	90	6.10 \$	
CMC4954	22 x 350 mm	15	45	7.43 \$	
CMC4956	24 x 350 mm	15	45	9.00 \$	
CMC6985	10 x 450 mm	50	100	3.04 \$	450 mm
CMC6986	12 x 450 mm	50	100	3.44 \$	
CMC6987	14 x 450 mm	25	75	4.07 \$	
CMC6988	16 x 450 mm	25	50	4.64 \$	
CMC6989	18 x 450 mm	20	40	5.90 \$	
CMC6990	20 x 450 mm	15	30	7.65 \$	
CMC6991	22 x 450 mm	15	30	8.78 \$	
CMC6992	24 x 450 mm	12	24	10.80 \$	
CMC6993	26 x 450 mm	12	24	12.83 \$	
CMC6994	28 x 450 mm	12	24	15.08 \$	

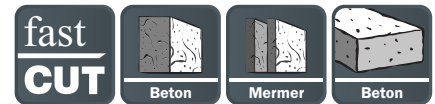
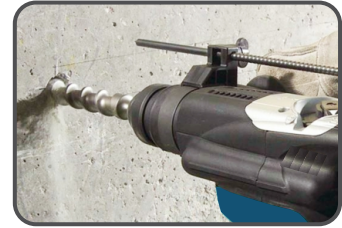

### SINIFININ EN İYİSİ

## Sds Max Matkap Ucu 4 Elmaslı

\* Haddeli yüksek çelik kalitesi \* Silindirik saplı \* Spiral yüzey

Kod No	Özellik	Paket	Koli	Fiyat	
CMC6301	12 x 340 mm	25	50	6.98 \$	340 mm
CMC6302	14 x 340 mm	25	50	7.00 \$	
CMC6303	16 x 340 mm	25	50	7.78 \$	
CMC6304	18 x 340 mm	25	50	8.52 \$	
CMC6305	20 x 340 mm	25	50	9.14 \$	
CMC6306	22 x 340 mm	25	50	9.88 \$	
CMC6307	24 x 340 mm	25	50	13.58 \$	
CMC6308	26 x 340 mm	25	25	16.30 \$	
CMC6309	28 x 340 mm	25	25	18.15 \$	
CMC6310	16 x 540 mm	25	50	11.61 \$	540
CMC6311	18 x 540 mm	25	25	11.93 \$	
CMC6312	20 x 520 mm	25	25	12.35 \$	520 mm
CMC6313	22 x 520 mm	25	25	13.57 \$	
CMC6314	24 x 520 mm	25	25	17.44 \$	
CMC6315	25 x 520 mm	25	25	18.00 \$	
CMC6316	26 x 520 mm	25	25	21.38 \$	
CMC6317	28 x 570 mm	10	20	24.75 \$	570 mm
CMC6318	30 x 570 mm	15	15	26.73 \$	
CMC6319	32 x 570 mm	15	15	34.31 \$	
CMC6320	35 x 570 mm	10	10	36.68 \$	
CMC6321	38 x 570 mm	10	10	45.00 \$	
CMC6322	40 x 570 mm	8	8	57.38 \$	
CMC6323	42 x 570 mm	6	6	67.50 \$	
CMC6324	18 x 1000 mm	10	20	24.19 \$	1000 mm
CMC6325	20 x 1000 mm	10	20	25.54 \$	
CMC6326	22 x 1000 mm	10	20	28.69 \$	
CMC6327	24 x 1000 mm	12	12	32.85 \$	
CMC6328	26 x 1000 mm	12	12	39.60 \$	
CMC6329	28 x 1000 mm	12	12	46.46 \$	
CMC6330	30 x 1000 mm	10	10	55.13 \$	
CMC6331	32 x 1000 mm	8	8	63.45 \$	
CMC6332	35 x 1000 mm	6	6	74.25 \$	
CMC6333	38 x 1000 mm	4	4	85.50 \$	
CMC6334	40 x 1000 mm	4	4	110.25 \$	



Uzun ömürlü karpit  
\* Yüksek kullanım ömrü  
\* Mukavemet

Vakumda lehimlenmiş ve sertleştirilmiş 4 kesici  
\* Uzun kullanım ömrü  
\* Donatıda takılma yapmaz

2 kanallı U formu  
\* Standart kullanım ömrü  
\* İyi matkap tozu taşıma

**MAX**

**4 ELMAS**



## Elmas Beton Ucu

\* Çok sert malzemelerin delinmesi için kullanılır. Elmas kaplı kesici kenarları sayesinde, beton, granit, seramik, cam gibi malzemelerde yüksek hassasiyet ve dayanıklılıkla delik açabilme özelliğine sahiptir.

Kod No	Özellik	Paket	Koli	Fiyat
CMC5952	5 x 85 mm	150	1200	0.50 \$
CMC5953	6 x 100 mm	100	1000	0.63 \$
CMC5954	7 x 100 mm	80	800	0.70 \$
CMC5955	8 x 120 mm	60	600	0.81 \$
CMC5956	9 x 120 mm	40	400	1.13 \$
CMC5957	10 x 120 mm	40	400	1.19 \$
CMC5958	11 x 120 mm	30	300	1.28 \$
CMC5959	12 x 150 mm	30	240	1.42 \$



## Sds Ahşap Matkap Ucu

\* Ahşap malzemelerde delik açmak için kullanılan bir matkap ucu tipidir.



Kod No	Özellik	Paket	Koli	Fiyat
CMC6420	8 x 250 mm	100	200	1.83 \$
CMC6421	10 x 250 mm	100	200	1.96 \$
CMC6422	12 x 250 mm	100	200	2.14 \$
CMC6423	14 x 250 mm	80	160	2.65 \$
CMC6424	16 x 250 mm	80	160	3.14 \$
CMC6425	18 x 250 mm	50	100	3.71 \$
CMC6426	20 x 250 mm	50	100	4.61 \$
CMC6427	22 x 250 mm	50	100	5.33 \$
CMC6428	24 x 250 mm	50	100	6.33 \$

250 mm



## Sds Ahşap Matkap Ucu

\* Ahşap malzemelerde delik açmak için kullanılan bir matkap ucu tipidir.



Kod No	Özellik	Paket	Koli	Fiyat
CMC6440	8 x 500 mm	50	100	3.14 \$
CMC6441	10 x 500 mm	50	100	3.25 \$
CMC6442	12 x 500 mm	50	100	3.42 \$
CMC6443	14 x 500 mm	40	80	4.77 \$
CMC6444	16 x 500 mm	30	60	5.33 \$
CMC6445	18 x 500 mm	30	60	6.23 \$
CMC6446	20 x 500 mm	30	60	7.67 \$
CMC6447	22 x 500 mm	20	40	9.58 \$
CMC6448	24 x 500 mm	20	40	11.67 \$

500 mm



## Sds Kalıpcı Ahşap Matkap Ucu

\* Ahşap malzemelerde delik açmak için kullanılan bir matkap ucu tipidir.

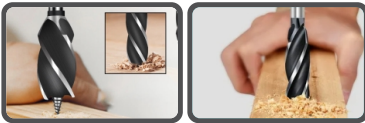

Kod No	Özellik	Paket	Koli	Fiyat
CMC6450	10 x 600 mm	25	50	5.50 \$
CMC6451	12 x 600 mm	25	50	6.00 \$
CMC6452	14 x 600 mm	25	50	6.59 \$
CMC6453	16 x 600 mm	25	50	6.97 \$
CMC6454	18 x 600 mm	20	40	7.34 \$
CMC6455	20 x 600 mm	20	40	8.02 \$
CMC6456	22 x 600 mm	20	40	9.15 \$
CMC6457	24 x 600 mm	20	40	11.22 \$

600 mm



## Sds Plus Murç

- \* Yüksek kalite alloy çeliği
- \* Kumlama yüzey kaplama

14 x 250 mm

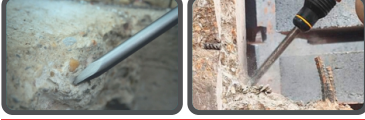

Kod No	Özellik	Paket	Koli	Fiyat
CMC5970	14 x 250 mm	5	100	2.00 \$

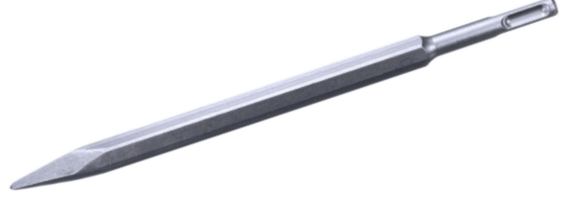

## Sds Plus Keski

- \* Yüksek kalite alloy çeliği
- \* Kumlama yüzey kaplama

14 x 250 x 22 mm



Kod No	Özellik	Paket	Koli	Fiyat
CMC5971	14 x 250 x 22 mm	5	100	2.00 \$

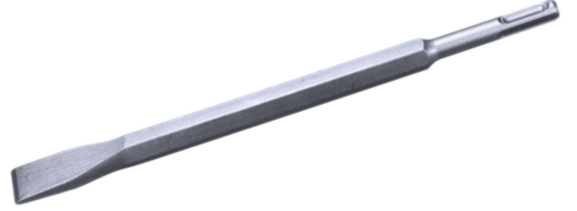

## Sds Plus Geniş Keski

- \* Yüksek kalite alloy çeliği
- \* Kumlama yüzey kaplama

14 x 250 x 40 mm



Kod No	Özellik	Paket	Koli	Fiyat
CMC5972	14 x 250 x 40 mm	5	100	2.70 \$



## Sds Plus Kısa Geniş Keski

- \* Yüksek kalite alloy çeliği
- \* Kumlama yüzey kaplama

18 x 300 x 50 mm



Kod No	Özellik	Paket	Koli	Fiyat
CMC5976	18 x 300 x 50 mm	1	25	5.00 \$

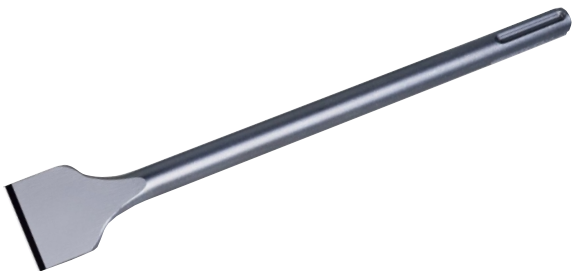

## Sds Max Murç

- \* Yüksek kalite alloy çeliği
- \* Kumlama yüzey kaplama



Kod No	Özellik	Paket	Koli	Fiyat
CMC5980	18 x 400 mm	1	35	5.20 \$
CMC5981	18 x 500 mm	1	25	6.21 \$
CMC5982	18 x 600 mm	1	25	7.36 \$



## Sds Max Keski

- \* Yüksek kalite alloy çeliği
- \* Kumlama yüzey kaplama



Kod No	Özellik	Paket	Koli	Fiyat
CMC5985	18 x 400 x 25 mm	1	35	5.20 \$
CMC5986	18 x 500 x 25 mm	1	25	6.21 \$
CMC5987	18 x 600 x 25 mm	1	25	7.36 \$



## Hex 16 Kg Kırıcı Murç

- \* Yüksek kalite alloy çeliği
- \* Kumlama yüzey kaplama

26 x 410 mm



Kod No	Özellik	Paket	Koli	Fiyat
CMC5990	26 x 410 mm	1	25	13.50 \$



## Hex 16 Kg Kırıcı Keski

- \* Yüksek kalite alloy çeliği
- \* Kumlama yüzey kaplama

26 x 410 x 35 mm



Kod No	Özellik	Paket	Koli	Fiyat
CMC5993	26 x 410 x 35 mm	1	25	13.50 \$



## HSS Matkap Ucu Siyah / Beyaz

\* Yüksek burulma momenti ve elastikiyeti sayesinde düşük alaşımlı çelik, döküm, metal ve metal olmayan malzemeleri matkap motoruyla serbest olarak veya konvansiyonel tezgâhlarda kullanılarak delme özelliğine sahiptir.

\* Haddeli yüksek çelik kalitesi

\* Silindirik saplı

\* Spiral yüzey

**HAVA**

ÇELİĞİNDEN ÜRETİLMİŞTİR

**DIN 338**

Kod No	Özellik	Paket	Koli	Fiyat
CMC5900	1 mm	250	5000	0.11 \$
CMC5901	1,5 mm	200	5000	0.12 \$
CMC5902	2 mm	200	5000	0.12 \$
CMC5903	2,5 mm	250	5000	0.12 \$
CMC5904	3 mm	250	5000	0.13 \$
CMC5905	3,5 mm	200	4000	0.15 \$
CMC5906	4 mm	200	4000	0.16 \$
CMC5907	4,2 mm	200	4000	0.19 \$
CMC5908	4,5 mm	150	3000	0.20 \$
CMC5909	5 mm	100	2000	0.23 \$
CMC5910	5,5 mm	100	2000	0.29 \$
CMC5911	6 mm	100	2000	0.34 \$
CMC5912	6,5 mm	50	1000	0.40 \$
CMC5913	7 mm	50	1000	0.48 \$
CMC5914	7,5 mm	80	800	0.56 \$
CMC5915	8 mm	80	800	0.64 \$
CMC5916	8,5 mm	60	600	0.75 \$
CMC5917	9 mm	60	600	0.83 \$
CMC5918	9,5 mm	60	600	1.00 \$
CMC5919	10 mm	50	500	1.14 \$
CMC5920	10,5 mm	50	500	1.28 \$
CMC5921	11 mm	50	300	1.46 \$
CMC5922	11,5 mm	50	300	1.52 \$
CMC5923	12 mm	50	300	1.81 \$
CMC5924	12,5 mm	50	300	1.98 \$
CMC5925	13 mm	50	300	2.10 \$
CMC5926	13,5 mm	20	200	2.22 \$
CMC5927	14 mm	20	200	2.33 \$
CMC5928	14,5 mm	20	200	3.21 \$
CMC5929	15 mm	20	200	3.74 \$
CMC5930	15,5 mm	20	200	4.15 \$
CMC5931	16 mm	10	100	4.32 \$
CMC5932	16,5 mm	10	100	4.82 \$
CMC5933	17 mm	10	100	4.93 \$
CMC5934	17,5 mm	10	100	5.54 \$
CMC5935	18 mm	10	100	5.72 \$
CMC5936	18,5 mm	10	100	5.79 \$
CMC5937	19 mm	10	100	5.84 \$
CMC5938	19,5 mm	10	100	6.05 \$
CMC5939	20 mm	10	100	6.19 \$

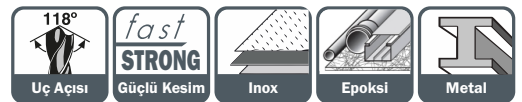
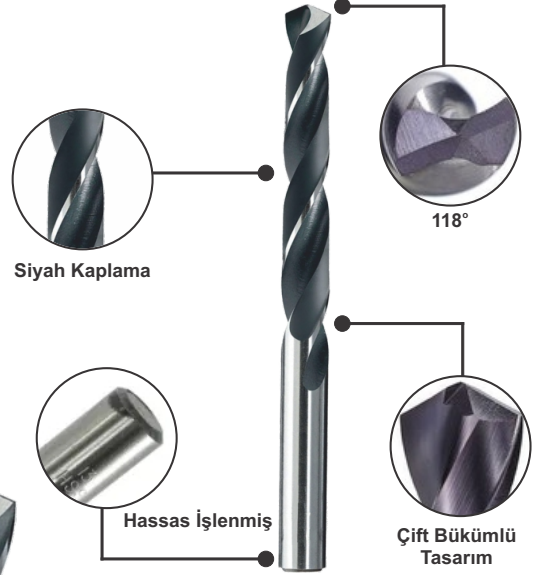

**SINIFININ EN İYİSİ**

## PH Yıldız Bits Uç

- \* Ev uygulamalarında ve hafif inşaatlarda yaygın olarak bulunan standart vidalar.
- \* Aşırı tork uygulamanıza gerek kalmaz.
- \* Minimum kuvvetin gerektiği ahşap ve plastik gibi daha yumuşak malzemeler için idealdir.

Kod No	Özellik	Paket	Koli	Fiyat
CMC6501	PH 2 x 50 mm	100	2000	0.31 \$
CMC6502	PH 2 x 75 mm	100	1400	0.47 \$
CMC6503	PH 2 x 100 mm	50	1000	0.74 \$
CMC6504	PH 2 x 150 mm	50	700	1.01 \$
CMC6505	PH 2 x 200 mm	50	500	1.57 \$

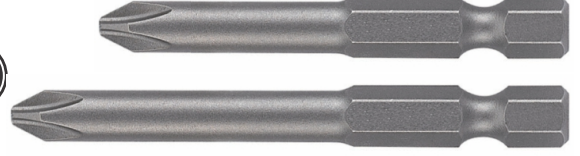

## PZ Yıldız Bits Uç

- Mobilya montajı veya elektrik tesisatları gibi uygulamalarda, metal veya kalın ahşap gibi daha sert malzemeler için vida üzerinde daha fazla kontrol ve daha güvenli bir tutuşa ihtiyaç duyduğunuz yüksek hacimli işler için önerilir.

Kod No	Özellik	Paket	Koli	Fiyat
CMC6507	PZ 2 x 25 mm	200	4000	0.17 \$
CMC6508	PZ 2 x 50 mm	100	2000	0.31 \$
CMC6509	PZ 2 x 75 mm	100	1400	0.47 \$
CMC6510	PZ 2 x 100 mm	50	1000	0.74 \$
CMC6511	PZ 2 x 150 mm	50	700	1.01 \$
CMC6512	PZ 2 x 200 mm	50	500	1.57 \$

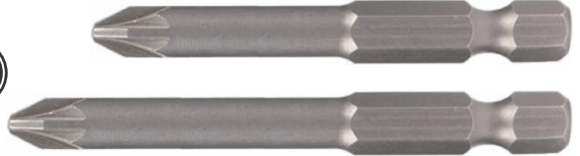

## Torx Bits Uç

- \* Yüksek tork gerektiren uygulamalarda kullanılır
- \* Vidaların sıyrılmasını önler
- \* Vidalama sırasında ucun vida başından kaymasını azaltır
- \* Güçlü ve güvenli sıkma
- \* Profesyonel kullanıma uygun

Kod No	Özellik	Paket	Koli	Fiyat
CMC6517	T 30 x 50 mm	100	2000	0.31 \$
CMC6519	T 30 x 75 mm	100	1400	0.47 \$
CMC6521	T 30 x 100 mm	50	1000	0.74 \$
CMC6523	T 30 x 150 mm	50	700	1.01 \$

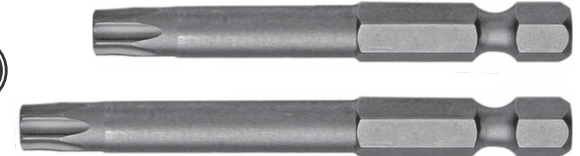

## Şapkalı Bits Uç

- Şapkalı tasarımı ile derinlik kontrolünü kolaylaştırarak vidalamanın düzgün ve profesyonel bir şekilde yapılmasını sağlar. Yüksek kaliteli çelik malzeme, uzun ömürlü kullanım sunar. Ahşap, metal ve plastik yüzeylerde güvenli vidalama işlemleri için mükemmel bir tercihtir.



Kod No	Özellik	Paket	Koli	Fiyat
CMC6514	PH 2 x 25 mm	20	800	0.29 \$



## Köşe Vidalama Adaptörü

- \* Matkaba takılarak bits uçları sıkımda hızlı kullanım sağlar
- \* Vidalamalarda kullanım için bits uç adaptörüdür
- \* Sağ-sol elle kullanım için ayarlanabilir
- \* Ayarlanabilir tutacak her iki tarafından vidalanabilir



**CRV + S2**  
MATERIAL  
ÇELİĞİNDEN ÜRETİLMİŞTİR



Kod No	Özellik	Paket	Koli	Fiyat
CMC6578	1/4"	10	100	5.60 \$

## Sds Ara Bits Adaptörü

- \* Bits uç ve SDS matkap arasına yerleştirilen ve bits ucu uzatmaya yarayan aksesuardır



**CRV + S2**  
MATERIAL  
ÇELİĞİNDEN ÜRETİLMİŞTİR



Kod No	Özellik	Paket	Koli	Fiyat
CMC6572	10 x 55 mm	50	500	0.88 \$

## Sds Plus Mandren Adaptörü

- \* Mandrenlerinizi SDS matkaplarınıza uyumlu hale getirmek için kullanılan parçadır.



**CRV + S2**  
MATERIAL  
ÇELİĞİNDEN ÜRETİLMİŞTİR



Kod No	Özellik	Paket	Koli	Fiyat
CMC6574	1/2 Adaptör	50	500	0.86 \$

## Bits Uç Uzatma Adaptörü

- \* Bits uç ve matkap arasına yerleştirilen ve bits ucu uzatmaya yarayan aksesuardır.



**CRV + S2**  
MATERIAL  
ÇELİĞİNDEN ÜRETİLMİŞTİR



Kod No	Özellik	Paket	Koli	Fiyat
CMC6567	60 mm	50	800	0.52 \$
CMC6569	100 mm	50	800	0.80 \$
CMC6570	150 mm	50	800	0.90 \$

## Sds Max - Sds Plus Dönüştürücü

- \* Darbeli matkabın çok yönlülüğünü artırabilir.
- \* SDS Maximum kırıcının SDS Plus matkap ucu için kullanılmasını sağlar.
- \* Sağlam bağlantı sağlayan matkap adaptörü ile, güvenli ve istikrarlı çalışma performansı vardır.
- \* Paslanmaz ve deforme olması zordur.

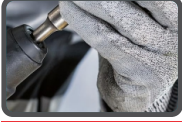

SDS-MAX

SDS-PLUS



Kod No	Özellik	Paket	Koli	Fiyat
CMC4800	Dönüştürücü	10	50	14.60 \$

## Somun Sökme - Matkap Dönüştürücü

- \* Somun sökme makinesini matkaba dönüştürme aparatı.
- \* Yüksek hassasiyetli dişli ve konik sıkıca araçları bağlar.
- \* Çeneler, sıkı tolerans üretim sondajı için özel olarak tasarlanmıştır.
- \* Süper hassas ve dayanıklı.



Somun Sökme

Matkap



Kod No	Özellik	Paket	Koli	Fiyat
CMC6552	1/2	25	150	1.45 \$
CMC6553	3/8	25	150	1.45 \$

## 1/2 Somun Sökme 1/4 Hex Dönüştürücü Mandren Adaptörü

- \* Herhengi bir pnömatik veya elektrikli darbeli anahtarı matkap ucuna veya cırcır anahtarını tornavidaya dönüştürebilir.
- \* Yüksek hassasiyetli dişli ve konik sıkıca araçları bağlar.
- \* Çeneler, sıkı tolerans üretim sondajı için özel olarak tasarlanmıştır.



Kod No	Özellik	Paket	Koli	Fiyat
CMC6554	1/2 - 1/4	25	150	2.25 \$

## PPRC Boru Genişletme Seti

- \* Su tesisatındaki boru genişletme işlemlerinizi daha hızlı ve verimli hale getirir.
- \* Farklı boru çapları için ideal olan bu set, profesyonel kullanımlar için mükemmel bir araçtır.
- \* Ergonomik tasarımı, dayanıklı malzemesi ve çok yönlü kullanım alanları ile işlerinizi kolaylaştırır.
- \* Her kullanımdan önce uçta hasar belirtisi olup olmadığını kontrol edin.
- \* Hasarlı veya kırık uçlar kullanılmaz ve hemen değiştirilmelidir.
- \* Her zaman göz koruması takın.



### Set İçeriği

15-19mm  
18-24mm  
24-31mm

Kod No	Özellik	Paket	Koli	Fiyat
CMC6607	3'lü Set	10	100	7.00 \$



## Anahtarlı Mandren

\* 1.5 mm 13 mm arası uçları tutar



Kod No	Özellik	Paket	Koli	Fiyat
CMC4792	13 mm	1	50	4.73 \$



## Plastik Mandren

\* 1.5 mm 13 mm arası uçları tutar

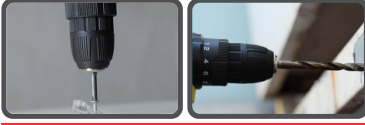

Kod No	Özellik	Paket	Koli	Fiyat
CMC4793	10 mm	1	50	3.62 \$
CMC4795	13 mm	1	50	5.06 \$



## Supra Kilitli Mandren

\* 1.5 mm 13 mm arası uçları tutar



Kod No	Özellik	Paket	Koli	Fiyat
CMC4797	10 mm	1	50	10.60 \$
CMC4798	13 mm	1	50	14.40 \$



## Rende Tıđı

\* Ahşap ürünleri milimetrik olarak inceltme işlemlerini gerçekleştirmekte bizlere yardımcı olmaktadır



Kod No	Özellik	Paket	Koli	Fiyat
CMC6580	51 mm	12	96	7.10 \$



## Düztaban Rende Tıđı

\* Ahşap ürünleri milimetrik olarak inceltme işlemlerini gerçekleştirmekte bizlere yardımcı olmaktadır



Kod No	Özellik	Paket	Koli	Fiyat
CMC6581	38 mm	20	120	6.75 \$



## Havşa Matkap Ucu

\* Ahşap malzemenin delik açma, sağlam tahta, sunta, kontrplak, MDF ve daha fazlası için delik delme matkabı için uygundur.



Kod No	Özellik	Paket	Koli	Fiyat
CMC6525	3 mm	40	200	2.50 \$
CMC6526	3,5 mm	40	200	2.50 \$
CMC6527	4 mm	40	200	2.50 \$



## Ahşap Freze Bıçağı

Ahşap freze bıçağı, ahşap ve ahşap türevi malzemelerde kanal açma, kenar şekillendirme, pah kırma ve profil verme işlemleri için kullanılan kesici bir alettir. Freze makineleriyle uyumlu olarak çalışır ve temiz, düzgün kesim sağlar. Mobilya, marangozluk ve dekoratif ahşap uygulamalarında hassas ve kontrollü çalışma imkânı sunar.



Kod No	Özellik	Paket	Koli	Fiyat
CMC6584	35 mm x 70 mm	10	100	3.80 \$



## Yaprak Matkap Ucu

\* Ahşaba zarar vermeden ve yüzey üzerinde düzgün görünen deliklerin açılmasını sağlamak amacıyla üretilmiş uçlardır.

Kod No	Özellik	Paket	Koli	Fiyat
CMC6403	12 mm	50	400	1.10 \$
CMC6405	14 mm	50	400	1.15 \$
CMC6407	16 mm	50	400	1.20 \$
CMC6409	18 mm	50	400	1.23 \$
CMC6411	20 mm	50	400	1.27 \$
CMC6412	22 mm	50	400	1.31 \$
CMC6413	24 mm	50	400	1.34 \$
CMC6414	26 mm	50	400	1.60 \$



## Yaprak Matkap Ucu Seti

\* Ahşaba zarar vermeden ve yüzey üzerinde düzgün görünen deliklerin açılmasını sağlamak amacıyla üretilmiş uçlardır.



SET İÇİ ÖLÇÜ	
14 mm	20 mm
16 mm	22 mm
18 mm	24 mm

Kod No	Özellik	Paket	Koli	Fiyat
CMC6400	6 pcs	15	60	7.00 \$



## Bi-Metal Delme Testere Seti

- \* Bi-metal pañç pek çok materalde pürüzsüz kesim olanağı sunar.
- \* Diş yapısı, materal üzerinde akıcı hareket etmesiyle pürüzsüz kesim için idealdir.
- \* Tüm standart adaptörlere uygundur

Hız önerisi (dk)

ø mm	Levha	Bakır	Alü.	Oduñ
19	300	600	690	690
22	260	520	585	585
29	200	400	450	450
38	150	300	345	345
44	130	260	295	295
57	100	200	225	225



Kod No	Özellik	Paket	Koli	Fiyat
CMC6529	9 Pcs	1	10	39.80 \$



## Bi-Metal Delme Testere Seti

- \* Bi-metal pañç pek çok materalde pürüzsüz kesim olanağı sunar.
- \* Diş yapısı, materal üzerinde akıcı hareket etmesiyle pürüzsüz kesim için idealdir.
- \* Tüm standart adaptörlere uygundur

Hız önerisi (dk)

ø mm	Levha	Bakır	Alü.	Oduñ
19	300	600	690	690
22	260	520	585	585
29	200	400	450	450
35	165	330	375	375
38	150	300	345	345
44	130	260	295	295
51	115	230	255	255
57	100	200	225	225
64	90	180	205	205



Kod No	Özellik	Paket	Koli	Fiyat
CMC6530	13 Pcs	1	10	60.00 \$



## Kademeli Matkap Ucu Seti

Kademeli Matkap Ucu, farklı çaplarda delikler açmayı mümkün kılan tek bir uçtan oluşan pratik bir matkap ucudur. Kademeli tasarımı sayesinde malzemeye zara vermeden, hassas ve kontrollü delikler açar. Metal, plastik ve ince sac işlerinde hızlı, güvenli ve verimli kullanım sağlar.

**HSS**  
MATERIAL  
ÇELİĞİNDEN ÜRETİLMİŞTİR



**SET İÇİ**  
4 - 12 mm  
4 - 20 mm  
4 - 32 mm

Kod No	Özellik	Paket	Koli	Fiyat
CMC6590	3 pcs	25	50	20.80 \$



## Kademeli Matkap Ucu

Kademeli Matkap Ucu, farklı çaplarda delikler açmayı mümkün kılan tek bir uçtan oluşan pratik bir matkap ucudur. Kademeli tasarımı sayesinde malzemeye zara vermeden, hassas ve kontrollü delikler açar. Metal, plastik ve ince sac işlerinde hızlı, güvenli ve verimli kullanım sağlar.

**HSS**  
MATERIAL  
ÇELİĞİNDEN ÜRETİLMİŞTİR

Kod No	Özellik	Paket	Koli	Fiyat
CMC6593	4 - 12 mm	10	100	3.70 \$
CMC6595	4 - 20 mm	10	100	5.46 \$
CMC6597	4 - 32 mm	10	100	10.00 \$
CMC6598	4 - 39 mm	10	50	14.85 \$
CMC6599	6 - 52 mm	6	36	23.00 \$



## Buat Açma Seti

\* Ahşap, plastik, kartonpiyer, metal ya da beton zeminlerde düzgün ve yüzeyi bozmadan delik açma amacıyla kullanılan buat açma uçları matkap ile beraber kullanıma hitap eden el aletleri arasında yer alır.

### SET İÇERİĞİ

8 PCS	64-76-89-102-127
11 PCS	19-25-28-32-38-44-51-64
16 PCS	19-22-28-32-38-44-51-64-76-89-102-127

Kod No	Özellik	Paket	Koli	Fiyat
CMC5013	8 pcs	1	30	7.08 \$
CMC5014	11 Pcs	1	40	5.70 \$
CMC5015	16 Pcs	1	30	10.50 \$



## Ayarlı Delme Panç Seti

Ayarlı delme panç seti, farklı çaplarda delik açma işlemleri için kullanılan çok amaçlı bir alettir. Ayarlanabilir yapısı sayesinde tek bir setle farklı boyutlarda ve hassas delikler açılmasına imkân tanır. Metal, plastik, deri ve benzeri malzemelerde montaj, tamirat ve hobi çalışmalarında pratik ve kontrollü kullanım sağlar.



minimum 40 mm maximum 200 mm

Kod No	Özellik	Paket	Koli	Fiyat
CMC6610	200 mm	10	60	8.10 \$



## Matkap Ucu Seti

- \* Haddeli yüksek çelik kalitesi
- \* Silindirik saplı
- \* Spiral yüzeyi

### SET İÇİ ÖLÇÜLER

Metal	Beton	Ahşap
2 mm	4x75 mm	4 mm
3 mm	5x85 mm	5 mm
4 mm	6x100 mm	6 mm
5 mm	8x120 mm	8 mm
6 mm	10x120 mm	10 mm
8 mm		



Kod No	Özellik	Paket	Koli	Fiyat
CMC5950	16 pcs	50	72	11.80 \$



## Esnek Bükülebilir Akrobat Seti

Esnek Bükülebilir Akrobat Seti, karmaşık ve dar alanlarda hassas çalışmalar için tasarlanmış, esnek yapıya sahip bir el aletleri setidir. Bükülebilir yapısı sayesinde ulaşılması zor noktalarda kesme, delme ve zımparalama gibi işlemleri kolaylaştırır. Hobi, tamirat ve teknik uygulamalarda kullanım rahatlığı ve yüksek kontrol imkânı sunar.



12 PARÇA

Kod No	Özellik	Paket	Koli	Fiyat
CMC6576	12 pcs	25	100	4.20 \$



## Beton Buat Açma Panç

Kod No	Özellik	Paket	Koli	Fiyat
CMC770	30 mm	1	100	5.51 \$
CMC771	35 mm	1	100	6.03 \$
CMC772	40 mm	1	80	6.44 \$
CMC773	45 mm	1	70	6.75 \$
CMC774	50 mm	1	60	7.38 \$
CMC775	55 mm	1	60	7.54 \$
CMC776	60 mm	1	50	8.06 \$
CMC777	65 mm	1	50	8.66 \$
CMC778	70 mm	1	40	9.56 \$
CMC779	75 mm	1	40	10.58 \$
CMC780	80 mm	1	30	11.66 \$
CMC781	100 mm	1	20	19.80 \$
CMC782	110 mm	1	20	21.60 \$
CMC783	120 mm	1	20	26.21 \$
CMC784	125 mm	1	16	30.15 \$



## Sds Beton Buat Açma Seti

Kod No	Özellik	Paket	Koli	Fiyat
CMC750	30 mm	1	50	8.37 \$
CMC751	35 mm	1	50	8.89 \$
CMC752	40 mm	1	50	9.56 \$
CMC753	45 mm	1	50	9.68 \$
CMC754	50 mm	1	40	10.08 \$
CMC755	55 mm	1	40	10.46 \$
CMC756	60 mm	1	40	11.03 \$
CMC757	65 mm	1	40	11.52 \$
CMC758	70 mm	1	30	12.49 \$
CMC759	75 mm	1	30	13.55 \$
CMC760	80 mm	1	30	14.63 \$
CMC761	100 mm	1	20	23.85 \$
CMC762	110 mm	1	20	26.55 \$
CMC763	120 mm	1	16	31.84 \$
CMC764	125 mm	1	16	37.13 \$



## Sds Beton Buat Açma Adaptörü

SDS Beton Buat Açma Adaptörü, beton ve benzeri sert yüzeylerde buat ve kanal açma işlemlerini kolaylaştıran bir alettir. SDS uyumlu matkap veya kırıcılarla kullanılır ve hızlı, hassas delme imkânı sağlar. İnşaat ve elektrik tesisat uygulamalarında güvenli ve verimli çalışma olanağı sunar.



Kod No	Özellik	Paket	Koli	Fiyat
CMC765	250 mm	1	50	6.52 \$
CMC766	400 mm	1	25	8.44 \$

  

Kod No	Özellik	Paket	Koli	Fiyat
CMC767	MAX. 400 mm	1	25	9.00 \$



## Tct Metal Delme Pauç Seti

TCT Metal Delme Pauç Seti, sert metal levha ve plakaların hassas şekilde delinmesi için tasarlanmış, tungsten karbür uçlu (TCT) bir delme setidir. Yüksek dayanıklılığı sayesinde temiz ve kontrollü delikler açar, uzun ömürlü performans sunar. Metal işleme, montaj ve tamirat uygulamalarında pratik ve güvenilir bir çözümdür.

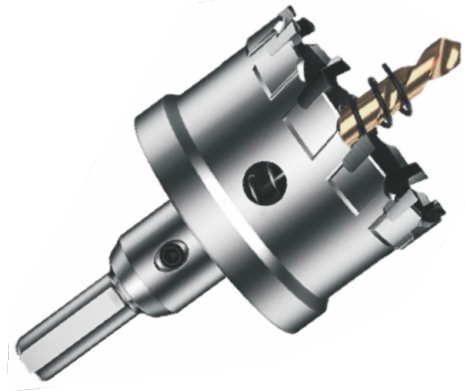

Kod No	Özellik	Paket	Koli	Fiyat
CMC5037	16 mm	10	200	3.03 \$
CMC5038	18 mm	10	200	3.27 \$
CMC5039	19 mm	10	200	3.57 \$
CMC5040	20 mm	10	200	3.68 \$
CMC5041	22 mm	10	200	4.00 \$
CMC5042	25 mm	10	200	4.39 \$
CMC5043	28 mm	10	200	5.00 \$
CMC5044	30 mm	10	200	5.40 \$
CMC5045	32 mm	10	120	5.58 \$
CMC5046	35 mm	10	120	6.24 \$
CMC5047	38 mm	10	120	7.00 \$
CMC5048	40 mm	10	120	7.37 \$
CMC5049	44 mm	6	60	8.00 \$
CMC5050	48 mm	6	60	8.85 \$
CMC5051	50 mm	6	60	8.96 \$
CMC5052	54 mm	6	60	9.81 \$

Kod No	Özellik	Paket	Koli	Fiyat
CMC5053	60 mm	6	60	10.52 \$
CMC5054	65 mm	6	60	11.46 \$
CMC5055	70 mm	6	60	12.46 \$
CMC5056	75 mm	6	60	14.77 \$
CMC5057	80 mm	4	32	16.40 \$
CMC5058	85 mm	4	32	18.24 \$
CMC5059	90 mm	4	32	19.16 \$
CMC5060	95 mm	4	32	21.80 \$
CMC5061	100 mm	4	32	34.00 \$
CMC5062	110 mm	1	25	34.70 \$
CMC5063	120 mm	1	25	37.15 \$

## Seramik Mermer Granit Delme Pauç

\* Özellikle porselen, karo, mermer, granit, taş vb. malzemelerin delinmesi için kullanılır.



Kod No	Özellik	Paket	Koli	Fiyat
CMC0406	6 mm	10	50	11.85 \$
CMC0408	8 mm	10	50	11.87 \$
CMC0410	10 mm	10	50	11.90 \$
CMC0412	12 mm	10	50	11.90 \$
CMC0414	14 mm	10	50	11.90 \$
CMC0416	16 mm	10	100	12.96 \$
CMC0418	18 mm	10	100	13.66 \$
CMC0420	20 mm	10	100	14.24 \$
CMC0422	22 mm	10	50	16.00 \$
CMC0425	25 mm	10	50	18.09 \$
CMC0430	30 mm	10	50	22.64 \$
CMC0433	33 mm	10	100	24.04 \$
CMC0435	35 mm	10	50	25.56 \$
CMC0440	40 mm	10	50	30.81 \$
CMC0445	45 mm	10	50	35.02 \$
CMC0450	50 mm	10	50	38.52 \$
CMC0455	55 mm	10	50	42.02 \$
CMC0460	60 mm	10	50	46.10 \$
CMC0465	65 mm	10	50	48.21 \$



## Ağaç Dekupaj Ağzı

Ağaç dekupaj ağzı, dekupaj testerelerinde ahşap ve ahşap türevi malzemelerin düz veya kavisli kesimlerinde kullanılan kesici uçtur. Keskin diş yapısı sayesinde temiz ve kontrollü kesimler sağlar. Hobi, marangozluk ve dekoratif ahşap çalışmalarında hassas kesim gerektiren uygulamalar için idealdir.

\* Paket içinde 5 adet ağzı vardır.



**HCS**  
MATERIAL  
ÇELİĞİNDEN ÜRETİLMİŞTİR

Kod No	Özellik	Paket	Koli	Fiyat
CMC6810	T144-D	100pk	600pk	1.69 \$
CMC6811	T111-C	100pk	600pk	1.69 \$

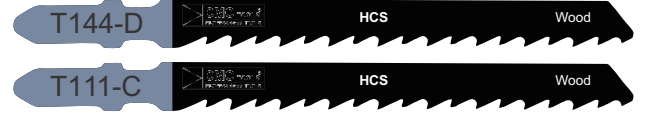

## Metal Dekupaj Ağzı

Metal dekupaj ağzı, dekupaj testerelerinde ince metal levha ve sacların kesiminde kullanılan özel kesici uçtur. Yüksek dayanıklılığa sahip diş yapısıyla temiz, hassas ve kontrollü kesimler sağlar. İnce metal işlerinde, tamirat ve model yapımında kolaylık ve güvenilirlik sunar.

\* Paket içinde 5 adet ağzı vardır.

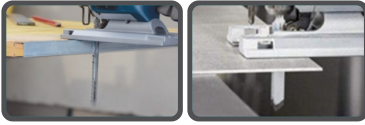

**HCS**  
MATERIAL  
ÇELİĞİNDEN ÜRETİLMİŞTİR

Kod No	Özellik	Paket	Koli	Fiyat
CMC6813	T118-A	100pk	600pk	3.60 \$



## Demir Testere Ağzı

Demir testere ağzı, metal ve sert malzemelerin kesiminde kullanılan özel diş yapısına sahip testere bıçağıdır. Yüksek dayanıklılığı ve keskin dişleri sayesinde demir, çelik ve benzeri metallerde temiz ve kontrollü kesim sağlar. Endüstriyel uygulamalardan tamir işlerine kadar geniş bir kullanım alanı vardır.



**HCS**  
MATERIAL  
ÇELİĞİNDEN ÜRETİLMİŞTİR

Kod No	Özellik	Paket	Koli	Fiyat
CMC6885	300 mm	50	600	0.32 \$



## Tuğla - Ytong Tilki Kuyruğu

Tuğla - Ytong Tilki Kuyruğu, tuğla, gazbeton (Ytong) ve benzeri hafif yapı malzemelerini kesmek ve şekillendirmek için kullanılan özel bir testere bıçağıdır. Tilki kuyruğu diş yapısı sayesinde hızlı, pürüzsüz ve kontrollü kesim sağlar. İnşaat, tadilat ve yapı işleri için pratik ve dayanıklı bir çözümdür.



**HCS**  
MATERIAL  
ÇELİĞİNDEN ÜRETİLMİŞTİR

Kod No	Özellik	Paket	Koli	Fiyat
CMC6820	S-1243 HM	1	100	17.00 \$



## Paslanmaz Kemik Testere Tilki Kuyruğu

Paslanmaz kemik testere, özellikle et ve kemik kesiminde kullanılan, paslanmaz çelikten üretilmiş dayanıklı bir testere bıçağıdır. Keskin diş yapısı sayesinde kemik ve sert et dokularını temiz ve kontrollü şekilde keser. Hijyenik ve uzun ömürlü yapısıyla mutfak ve gıda işleme uygulamalarında güvenli kullanım sağlar.  
\* Paket içinde 5 adet ağız vardır.

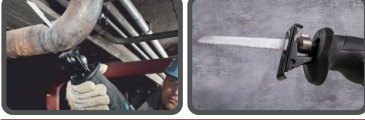

**HCS**  
MATERIAL  
ÇELİĞİNDEN ÜRETİLMİŞTİR

Kod No	Özellik	Paket	Koli	Fiyat
CMC6815	S1211J	10pk	100pk	13.50 \$



## Ağaç Tilki Kuyruğu

Ağaç Tilki Kuyruğu, ahşap ve ahşap türevi malzemeleri kesmek için tasarlanmış özel bir testere bıçağıdır. Tilki kuyruğu diş yapısı sayesinde hızlı, pürüzsüz ve kontrollü kesim imkânı sunar. Marangozluk, mobilya işleri ve hobi uygulamalarında hassas ve verimli çalışmayı sağlar.  
\* Paket içinde 5 adet ağız vardır.



**HCS**  
MATERIAL  
ÇELİĞİNDEN ÜRETİLMİŞTİR

Kod No	Özellik	Paket	Koli	Fiyat
CMC6830	S1531-L	10pk	100pk	8.75 \$



## Metal Tilki Kuyruğu

Metal Tilki Kuyruğu, ince ve kalın metal levhaların kesiminde kullanılan özel bir testere bıçağıdır. Tilki kuyruğu diş yapısı sayesinde kontrollü, hassas ve temiz kesim sağlar. Tamir, montaj ve metal işleme uygulamalarında güvenli ve verimli kullanım imkânı sunar.  
\* Paket içinde 5 adet ağız vardır.



**Bi-METAL**  
MATERIAL  
ÇELİĞİNDEN ÜRETİLMİŞTİR

Kod No	Özellik	Paket	Koli	Fiyat
CMC6832	S922-EF	10pk	100pk	8.55 \$



## Ağaç ve Metal Tilki Kuyruğu

Ağaç ve Metal Tilki Kuyruğu, hem ahşap hem de metal malzemelerin kesiminde kullanılabilen çok yönlü bir testere bıçağıdır. Özel tilki kuyruğu diş yapısı, her iki malzemede de hassas, temiz ve kontrollü kesim sağlar. Marangozluk, metal işleme, tamirat ve hobi uygulamalarında pratik ve verimli bir çözümdür.  
\* Paket içinde 5 adet ağız vardır.



**Bi-METAL**  
MATERIAL  
ÇELİĞİNDEN ÜRETİLMİŞTİR

Kod No	Özellik	Paket	Koli	Fiyat
CMC6834	S1122HF	10pk	100pk	11.80 \$

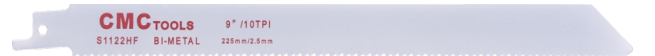

## Krom Kollu Testere

Krom Kollu Testere, dayanıklı krom kaplama kolu sayesinde uzun ömürlü ve sağlam bir yapıya sahip olan, ahşap ve hafif metal işlerinde kullanılan pratik bir testeredir. Ergonomik sap tasarımı sayesinde konforlu tutuş ve kontrollü kesim imkânı sunar. Marangozluk, tamirat ve hobi çalışmalarında güvenilir ve verimli performans sağlar.



Kod No	Özellik	Paket	Koli	Fiyat
CMC4701	8-12" 200-300 mm	12	48	4.65 \$



## Metal Kollu Testere

Metal Kollu Testere, sağlam ve dayanıklı metal kol yapısıyla uzun ömürlü kullanım sunar, farklı malzemelerde etkili kesim yapan pratik bir testeredir. Ergonomik tasarımı sayesinde konforlu tutuş sağlar ve kontrollü çalışmayı kolaylaştırır. Marangozluk, metal işleme, tamirat ve hobi uygulamalarında güvenilir performans sunar.



Kod No	Özellik	Paket	Koli	Fiyat
CMC4703	12" 300mm	12	48	3.95 \$



## Plastik Kollu Testere

Plastik Kollu Testere, hafif ve ergonomik yapısıyla kolay kullanım sağlayan, ahşap ve hafif malzemelerde etkili kesim yapan pratik bir testeredir. Dayanıklı plastik kolu sayesinde rahat tutuş ve kontrol imkânı sunar. Bahçe, marangozluk ve hobi işlerinde kullanıma uygundur.



Kod No	Özellik	Paket	Koli	Fiyat
CMC4704	12" 300 mm	12	48	3.50 \$



## Kıl Testere Seti

Kıl Testere, ince ve hassas kesimler için tasarlanmış, özellikle küçük ve detaylı işlerde kullanılan bir testeredir. İnce bıçağı sayesinde karmaşık şekillerin ve dar alanların rahatça kesilmesini sağlar. Modelcilik, takı yapımı, ahşap işçiliği ve tamirat gibi hassas uygulamalarda ideal bir araçtır.

**YEDEK AĞIZLI**

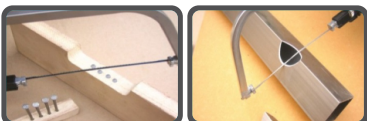

Kod No	Özellik	Paket	Koli	Fiyat
CMC4705	8 pcs	1	50	8.44 \$





**PROFESSIONAL**  
**AŞINDIRICILAR**



## Inox Kesici Taş

\* Hızlı ve kolay metal kesimi \* Yüksek kalitede hassas çalışma  
\* Tüm paslanmaz materyallerin ve metallerin kesimi için uygundur.

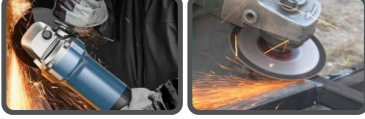

Kod No	Özellik	Paket	Koli	Fiyat
CMC4110	115 x 1,0 x 22 mm	50	800	0.443 \$
CMC4111	125 x 1,0 x 22 mm	50	600	0.585 \$
CMC4112	180 x 1,6 x 22 mm	50	200	1.40 \$
CMC4113	230 x 2,0 x 22 mm	25	100	2.00 \$



## Metal Kesici Taş

\* Hızlı ve kolay metal kesimi  
\* Yüksek kalitede hassas çalışma  
\* Tüm paslanmaz materyallerin ve metallerin kesimi için uygundur.



Kod No	Özellik	Paket	Koli	Fiyat
CMC4115	115 x 3,0 x 22 mm	50	400	0.65 \$
CMC4117	180 x 3,0 x 22 mm	25	100	1.45 \$
CMC4118	230 x 3,0 x 22 mm	25	100	2.00 \$



## Metal Taşlama

\* Hızlı ve kolay metal kesimi  
\* Yüksek kalitede hassas çalışma  
\* Tüm paslanmaz materyallerin ve metallerin kesimi için uygundur.

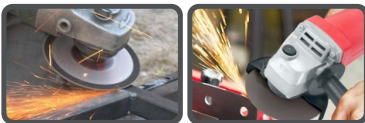

Kod No	Özellik	Paket	Koli	Fiyat
CMC4120	115 x 6,0 x 22 mm	25	150	1.15 \$
CMC4122	180 x 6,0 x 22 mm	15	60	2.40 \$
CMC4124	180 x 8,0 x 22 mm	12	48	2.60 \$



## Metal Kesici Taş

\* Hızlı ve kolay metal kesimi  
\* Yüksek kalitede hassas çalışma  
\* Tüm paslanmaz materyallerin ve metallerin kesimi için uygundur.



Kod No	Özellik	Paket	Koli	Fiyat
CMC4127	300 x 3,0 x 25,4 mm	5	30	4.80 \$
CMC4128	350 x 3,0 x 25,4 mm	5	25	5.45 \$



## Alüminyum Flap Disk

Kod No	Özellik	Paket	Koli	Fiyat
CMC4134	115 x 22mm 40 kum	20	200	0.80 \$
CMC4135	115 x 22mm 60 kum	20	200	0.80 \$
CMC4136	115 x 22mm 80 kum	20	200	0.80 \$
CMC4137	115 x 22mm 100 kum	20	200	0.80 \$
CMC4138	115 x 22mm 120 kum	20	200	0.80 \$
CMC4140	180 x 22mm 40 kum	10	120	2.25 \$
CMC4141	180 x 22mm 60 kum	10	120	2.25 \$
CMC4142	180 x 22mm 80 kum	10	120	2.25 \$
CMC4143	180 x 22mm 100 kum	10	120	2.25 \$
CMC4144	180 x 22mm 120 kum	10	120	2.25 \$

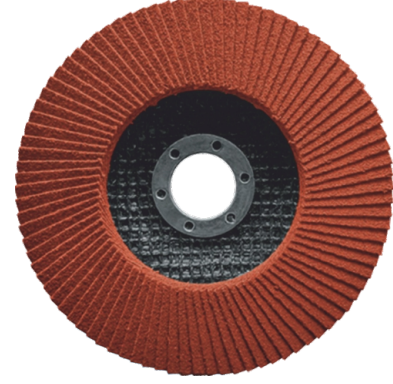

## Zirkonyum Flap Disk

Zirkonyum Flap Disk, metal yüzeylerin taşlama, düzeltme ve parlatma işlemlerinde kullanılan yüksek performanslı bir aşındırma diskidir. Zirkonyum kaplı yapısı sayesinde uzun ömürlüdür ve hızlı malzeme kaldırma imkânı sağlar. Pas, boya ve kaynak artıkları temizleme gibi uygulamalarda hassas ve verimli çalışma sunar.



Kod No	Özellik	Paket	Koli	Fiyat
CMC4145	115 x 22mm 40 kum	20	200	1.02 \$
CMC4146	115 x 22mm 60 kum	20	200	1.02 \$
CMC4147	115 x 22mm 80 kum	20	200	1.02 \$

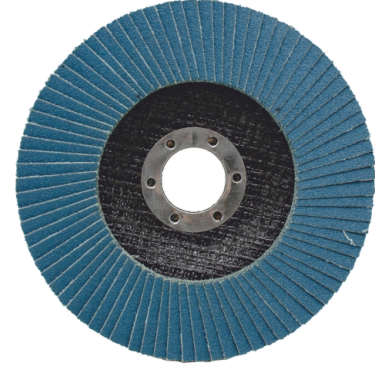

## Turbo Fiber Disk Zımpara

Turbo Fiber Disk Zımpara, metal, ahşap ve kompozit yüzeylerin hızlı ve etkili şekilde taşlanması ve düzeltilmesi için tasarlanmış yüksek performanslı bir aşındırma diskidir. Turbo yapısı sayesinde yüksek malzeme kaldırma kapasitesine sahiptir ve yüzeyleri pürüzsüz hale getirir. Endüstriyel işler, tamirat ve hobi uygulamalarında verimli ve kontrollü kullanım sağlar.



Kod No	Özellik	Paket	Koli	Fiyat
CMC050	115 x 22 mm	10	200	1.62 \$
CMC051	180 x 22 mm	10	100	3.82 \$



## Mor Disk

\* Ahşap kumlar, eski boyayı temizler, pasları giderir, çapak alma, çapak alma, cilalı tüm metaller, çelik, paslanmaz çelik, alüminyum.  
\* Kapı sıyırma veya dış mekan işleri için uygundur.  
Diskler örneğin araba restorasyonlarında kullanılabilir.



Kod No	Özellik	Paket	Koli	Fiyat
CMC4160	115 x 22 mm	10	100	5.30 \$
CMC4161	125 x 22 mm	10	100	5.90 \$



## Elmas Beton Taşlama Kupası

- \* Yüksek taşlama hızı, keskin, aşınmaya dayanıklı ve yüksek verimlidir.
- \* Beton duvar, mermer zemin, granit plaka taşlama kenarı, pah kırma ve ark taşlama öğütme işlemlerine uygulanabilir.
- \* Ahşap, metal ve kalıp taşlama ve parlatma için kullanılabilir.
- \* Yüksek hızlı elektrikli taşlama ve pnömatrik aletler üzerinde kullanılır.



Kod No	Özellik	Paket	Koli	Fiyat
CMC6049	100 mm	10	100	4.50 \$



## Ahşap Eğe Disk

- \* Taşlama diski, dayanıklı ve pratik tungsten karbürden yapılmıştır, kolay kırılmayan veya deforme olmayan güçlü bir yapıya sahiptir.
- \* Taşlama diskimiz ahşap malzemeler, taşlama, oyma ve diğer herhangi bir ahşap projeleri için uygulanabilir.



Kod No	Özellik	Paket	Koli	Fiyat
CMC6054	115 mm x 22 mm	6	72	5.72 \$
CMC6055	125 mm x 22 mm	6	72	6.28 \$

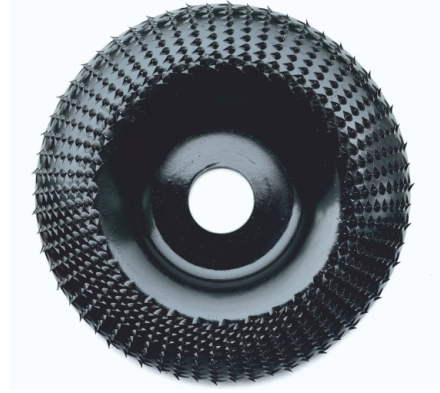

## Ultra İnce Hassas Disk

Ultra İnce Hassas Disk, cam, porselen, granit, cam şişe, elmas ve fayans gibi sert ve hassas malzemelerin kesiminde kullanılan özel bir disk türüdür. İnce yapısı sayesinde son derece hassas, kontrollü ve pürüzsüz kesim sağlar. Dekoratif işler, hobi uygulamaları ve hassas tamirat çalışmalarını için idealdir.



Kod No	Özellik	Paket	Koli	Fiyat
CMC6080	115 mm x 22 mm	10	200	4.50 \$



## Çok Amaçlı Kesici Disk

Çok Amaçlı Kesici Disk, granit, mermer, fayans, seramik, beton, tuğla, PVC boru, metal ve ahşap gibi farklı malzemelerin kesiminde kullanılabilen çok yönlü bir disk türüdür. Dayanıklı yapısı sayesinde hızlı, kontrollü ve verimli kesim sağlar. İnşaat, tadilat, hobi ve tamirat uygulamalarında pratik ve güvenilir bir çözümdür.



Kod No	Özellik	Paket	Koli	Fiyat
CMC6085	115 mm x 22 mm	10	200	5.60 \$



## Turbo İnce Elmas Testere

- \* Binlerce kez kesmeden sonra zarar görmeyen, çok dayanıklı ve uzun ömürlü endüstriyel elmadan yapılmıştır.
- \* Hızlı, keskin testere bıçağı size üretkenliğinizi artıran hızlı, hassas, pürüzsüz, talaşsız bir kesme deneyimi sunar.
- \* Testere bıçağı fayans, granit, mermer, taş ve seramik üzerinde kullanılabilir.



### SERAMİK ve FAYANSLARDA HASSAS KESİM

Kod No	Özellik	Paket	Koli	Fiyat
CMC6050	115 x 1,1 x 22 mm	10	200	7.15 \$
CMC6052	180 x 1,6 x 22 mm	10	100	14.30 \$

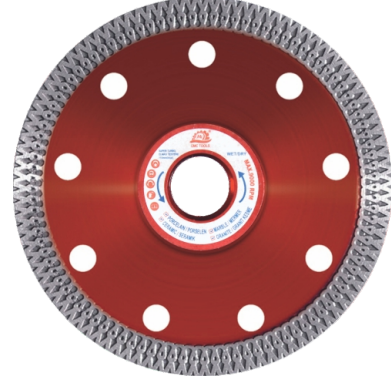

## Soketli Elmas Testere

- \* Elmas bıçak, daha uzun ömürlü, çelik ve elmadan yapılmıştır.
- \* Kesimli jant testere bıçağı, düzgün kesim, keskin ve aşınmaya dayanıklı için özel olarak tasarlanmıştır.
- \* Kuru kesim, özellikle duvarcılık, parke, beton, mermer, granit kesim için uygundur.



### GRANİT ve MERMERLERDE HASSAS KESİM

Kod No	Özellik	Paket	Koli	Fiyat
CMC6046	115 x 22 mm	10	200	2.80 \$
CMC6048	180 x 22 mm	10	100	5.85 \$



## Turbo Elmas Testere

- \* Kuru veya ıslak olarak kullanılır.
- \* Son derece pürüzsüz, yontulmayan kesim.
- \* Fayans kesici bıçak porselen, seramik karo, granit, kumtaşı kuvars, mermer, tuğla, kayrak ve çimento destek tahtası kesmek için tasarlanmıştır.



### GRANİT ve MERMERLERDE HASSAS KESİM

Kod No	Özellik	Paket	Koli	Fiyat
CMC6040	115 x 22 mm	10	200	2.80 \$
CMC6042	180 x 22 mm	10	100	5.85 \$
CMC6044	230 x 22 mm	5	50	9.00 \$



## Ahşap Kesici Testere

- \* Alçıpan, plastik, sert ahşap ve çivili ahşap gibi sert malzemelerin avuç içi taşıma makinası ile kesimi için geliştirilmiştir.
- \* İnce gövde tasarımı ve genişletme yuvası bıçak deformasyonunu engeller ve son derece yüksek kesim hızları sunar.
- \* Çok yönlü kullanıma sahip olup farklı yapı malzemeleri kesimi için uygundur.



Kod No	Özellik	Paket	Koli	Fiyat
CMC6060	115 x 22 mm	10	200	4.00 \$



## Elmas Çanak Disk

- \* Kalın beton katmanlarının taşlanması, sıra dışı bir kullanım ömrü sunar .
- \* Tek sıralı çanak disklerine kıyasla daha az oyuk ile taşlama yapar.
- \* Beton, şap ve doğal taşlar için uygun.
- \* Beton yüzey taşlama
- \* Pürüzlü betonların düzeltilmesi ve tesviyesi.
- \* Şap ve master fazlalıklarının alınması
- \* Yüzeyin düzgün hale getirilmesi.
- \* Boya, epoksi ve kaplama sökme
- \* Eski kaplamaların beton üzerinden temizlenmesi.
- \* Yapıştırıcı ve harç kalıntılarını temizleme
- \* Yüzey hazırlığı Zemin kaplaması öncesi betonun hazırlanması.



Kod No	Özellik	Paket	Koli	Fiyat
CMC6057	115 mm x 22 mm	6	48	9.71 \$
CMC6058	125 mm x 22 mm	6	48	10.72 \$
CMC6059	180 mm x 22 mm	4	24	21.10 \$



## Asfalt Kesme Testeresi

Asfalt ve benzeri sert zeminleri düzgün, kontrollü ve derin kesimler yapmak için kullanılan bir malzemedir.

- \* Yol ve kaldırım onarımları
- \* Asfaltın sadece gerekli kısmını kesip çıkarmak için kullanılır.
- \* Altyapı çalışmaları
- \* Su, doğalgaz, elektrik ve fiber kablo hatları için asfaltın açılmasını sağlar.
- \* Derz ve genişleme kesimleri
- \* Düzgün kenarlı kesim sayesinde yapılan yamalar daha sağlam ve estetik olur.



Kod No	Özellik	Paket	Koli	Fiyat
CMC6065	350 x 3.2 x 8 x 25.4 mm	1	5	99.00 \$
CMC6066	400 x 3.4 x 8 x 25.4 mm	1	5	120.00 \$
CMC6067	450 x 3.6 x 8 x 25.4 mm	1	5	152.00 \$



## Beton Kesme Testeresi

Beton ve benzeri çok sert yüzeylerde düzgün, derin ve kontrollü kesimler yapmak için kullanılan profesyonel bir inşaat makinesidir.

- \* Beton zemin kesimi
- \* Zemin açma, kanal oluşturma ve onarım işleri için.
- \* Derz (genleşme) kesimleri
- \* Kapı, pencere ve asansör boşlukları açma
- \* Mevcut beton yapılarında keserek şekil verme işlemleri.
- \* Elektrik, su, doğalgaz, kanalizasyon hatları için beton kırmadan açma.
- \* Yıkım ve tadilat işleri



Kod No	Özellik	Paket	Koli	Fiyat
CMC6070	300x3.4x10x25.4 mm	1	5	85.00 \$
CMC6071	350x3.4x10x25.4 mm	1	5	95.00 \$
CMC6072	400x3.8x10x25.4 mm	1	5	115.00 \$
CMC6073	450x4x10x25.4 mm	1	5	147.00 \$



## Cırtlı Disk Zımpara Seti

\* Tüm metal, döküm, plastik ve ahşap yüzeyleri zımparalamaya uygundur



**6 YEDEKLİ**



Kod No	Özellik	Paket	Koli	Fiyat
CMC3764	115 mm 40-60-80P Kum	50	200	1.62 \$
CMC3765	180 mm 40-60-80P Kum	25	100	3.75 \$

## Cırtlı Disk Zımpara Altı

\* Tüm metal, döküm, plastik ve ahşap yüzeyleri zımparalamaya uygundur



**1 YEDEKLİ**



Kod No	Özellik	Paket	Koli	Fiyat
CMC3766	115 mm	50	200	1.17 \$
CMC3768	125 mm	50	200	1.50 \$
CMC3769	150 mm	50	200	2.00 \$
CMC3767	180 mm	25	100	2.37 \$

## Cırtlı Zımpara Padi

\* Tüm metal, döküm, plastik ve ahşap yüzeyleri zımparalamaya uygundur

Kod No	Özellik	Paket	Koli	Fiyat
CMC3991	115 mm 40P Kum	100	2000	0.10 \$
CMC3992	115 mm 60P Kum	100	2000	0.10 \$
CMC3993	115 mm 80P Kum	100	2000	0.10 \$
CMC3994	115 mm 100P Kum	100	2000	0.10 \$
CMC3995	115 mm 120P Kum	100	2000	0.10 \$
CMC3996	115 mm 150P Kum	100	2000	0.10 \$
CMC3997	115 mm 180P Kum	100	2000	0.10 \$
CMC3998	115 mm 200P Kum	100	2000	0.10 \$
CMC3999	115 mm 240P Kum	100	2000	0.10 \$
CMC4000	115 mm 280P Kum	100	2000	0.10 \$
CMC4021	115 mm 320P Kum	100	2000	0.10 \$
CMC4022	115 mm 360P Kum	100	2000	0.10 \$
CMC4023	115 mm 400P Kum	100	2000	0.10 \$



Kod No	Özellik	Paket	Koli	Fiyat
CMC4001	180 mm 40P Kum	100	1000	0.25 \$
CMC4003	180 mm 60P Kum	100	1000	0.25 \$
CMC4005	180 mm 80P Kum	100	1000	0.25 \$
CMC4007	180 mm 100P Kum	100	1000	0.25 \$
CMC4009	180 mm 120P Kum	100	1000	0.25 \$

## Çelik Tel Fırça

- \* Plastik Saplı
- \* Pirinç kaplı çelik tel
- \* Dar açılı bölgeler, köşeler ve borular gibi ulaşılması zor yerlerde temizleme için idealdir

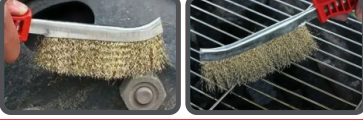

Kod No	Özellik	Paket	Koli	Fiyat
CMC0510	255 mm	12	120	1.32 \$



## Saçaklı Çanak Fırça

- \* Metal gibi yüzeylerdeki zor kir ve pasların sökülmesini sağlar.
- \* Zemindeki çimento ve boya gibi malzemeleri kolaylıkla söker.



Kod No	Özellik	Paket	Koli	Fiyat
CMC5026	65 mm	1	100	1.53 \$
CMC5024	75 mm	1	100	1.64 \$
CMC5023	85 mm	1	60	2.05 \$
CMC5022	100 mm	1	60	2.58 \$



## Burgulu Çanak Fırça

- \* Pas, boya, sıçrama ve tırtığı kolayca ve sorunsuz bir şekilde giderir.
- \* Kaynak kenarlarını temizler, metal ve çelik veya metal yüzeyinizi şekillendirir.



Kod No	Özellik	Paket	Koli	Fiyat
CMC5016	65 mm	1	100	1.93 \$
CMC5018	75 mm	1	100	2.09 \$
CMC5019	85 mm	1	60	2.45 \$
CMC5020	100 mm	1	60	3.60 \$



## Dairesel Çelik Tel Fırça

- \* Metal yüzeylerdeki kir, pas, boya gibi kalınlıkları temizlemek ve kazımak için kullanılır.



Kod No	Özellik	Paket	Koli	Fiyat
CMC4170	150 mm	1	40	5.65 \$
CMC4171	175 mm	1	30	6.23 \$
CMC4172	200 mm	1	20	7.56 \$



## Pimli Saçaklı Çanak Fırça

\* Yüzey temizleyici \* Pas sökücü  
\* Boya sökücü \* Piriç kaplı çelik tel



Kod No	Özellik	Paket	Koli	Fiyat
CMC0506	50 mm	40	200	1.13 \$
CMC0507	65 mm	35	200	1.49 \$
CMC0508	75 mm	35	100	1.58 \$



## Pimli Saçaklı Dairesel Fırça

\* Yüzey temizleyici \* Pas sökücü \* Boya sökücü \* Piriç kaplı çelik tel

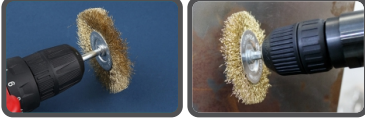

Kod No	Özellik	Paket	Koli	Fiyat
CMC0501	50 mm	60	240	0.75 \$
CMC0502	65 mm	40	200	0.83 \$
CMC0503	75 mm	40	200	0.96 \$
CMC0504	100 mm	25	100	1.50 \$



## Pimli Saçaklı Kalem Fırça

\* Yüzey temizleyici \* Pas sökücü  
\* Boya sökücü \* Piriç kaplı çelik tel



Kod No	Özellik	Paket	Koli	Fiyat
CMC4999	12 mm	200	600	0.46 \$
CMC5000	17 mm	200	600	0.63 \$
CMC5001	25 mm	100	200	0.86 \$
CMC5002	30 mm	100	200	1.14 \$



## Dairesel Çelik Tel Fırça Seti

\* Yüzey temizleyici  
\* Pas sökücü  
\* Boya sökücü  
\* Piriç kaplı çelik tel



SET İÇİ	
25 mm	65 mm
38 mm	75 mm
50 mm	100 mm

Kod No	Özellik	Paket	Koli	Fiyat
CMC4175	6 pcs	10	40	6.10 \$



## Slim İnce Diş Üçgen Eğe

\* Çeşitli malzemelerle çalışırken kesme veya zımparalama aşamaları arasında genellikle eğe kullanılır.

Kod No	Özellik	Paket	Koli	Fiyat
CMC4280	4 mm	1 dz	100 dz	8.00 \$
CMC4281	5 mm	1 dz	100 dz	9.80 \$
CMC4282	6 mm	1 dz	50 dz	11.20 \$
CMC4283	7 mm	1 dz	30 dz	12.80 \$
CMC4284	8 mm	1 dz	20 dz	15.50 \$



## Kalın Diş Üçgen Eğe Ruglar

\* Çeşitli malzemelerle çalışırken kesme veya zımparalama aşamaları arasında genellikle eğe kullanılır.

Kod No	Özellik	Paket	Koli	Fiyat
CMC4286	5 mm	1 dz	40 dz	14.40 \$
CMC4287	6 mm	1 dz	30 dz	16.20 \$
CMC4288	7 mm	1 dz	20 dz	21.00 \$
CMC4289	8 mm	1 dz	10 dz	21.80 \$



## Orta Diş Yassı Eğe

\* Bits uç ve SDS matkap arasına yerleştirilen ve bits ucu uzatmaya yarayan aksesuardır

Kod No	Özellik	Paket	Koli	Fiyat
CMC4290	6 mm	1 dz	20 dz	18.60 \$
CMC4291	8 mm	1 dz	16 dz	24.00 \$
CMC4292	10 mm	1 dz	10 dz	35.50 \$
CMC4293	12 mm	1 dz	6 dz	48.00 \$



## Kalın Diş Yassı Eğe

\* Kademeli sac ve metal yüzey delme, çift tiv sistemi ile çatlatmadan delme işlemi için kullanılır.

Kod No	Özellik	Paket	Koli	Fiyat
CMC4294	6 mm	1 dz	20 dz	18.60 \$
CMC4295	8 mm	1 dz	16 dz	24.00 \$
CMC4296	10 mm	1 dz	10 dz	35.50 \$
CMC4297	12 mm	1 dz	6 dz	48.00 \$



## Motor Eğesi

\* Kademeli sac ve metal yüzey delme, çift tiv sistemi ile çatlatmadan delme işlemi için kullanılır.

Kod No	Özellik	Paket	Koli	Fiyat	
CMC4261	5/32"	4 mm	1 dz	30 dz	18.00 \$
CMC4262	3/16"	4.8 mm	1 dz	30 dz	18.00 \$
CMC4263	7/32"	5.5 mm	1 dz	30 dz	18.00 \$

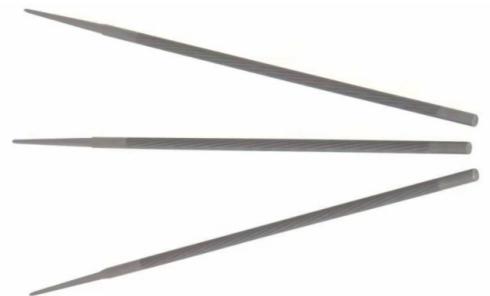

## 5 Pcs Eğe Seti / 8mm

\* Çeşitli malzemelerle çalışırken kesme veya zımparalama aşamaları arasında genellikle eğe kullanılır.



Kod No	Özellik	Paket	Koli	Fiyat
CMC4301	5 pcs	1	24	12.06 \$

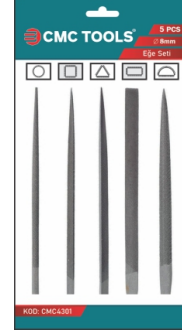

## 6 Pcs Mini Eğe Seti / 4x160mm

\* Çeşitli malzemelerle çalışırken kesme veya zımparalama aşamaları arasında genellikle eğe kullanılır.



Kod No	Özellik	Paket	Koli	Fiyat
CMC4300	6 pcs	1	96	5.02 \$

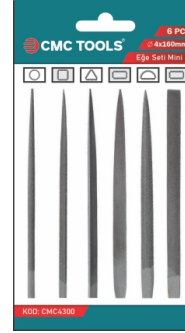

## Saplı Balık Sırtı Törpü 3'lü Set

Metal ve plastik yüzeylerde pürüzsüz ve düzgün yüzey elde etmek için kullanılan bir törpü türüdür. Diş yapısı sayesinde malzemeyi etkili şekilde törpüler ve şekillendirir. Marangozluk, tamirat ve hobi işlerinde hassas ve kontrollü yüzey düzeltme sağlar.

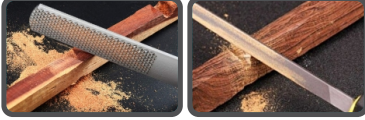

SET İÇİ
8 mm
10 mm
12 mm

Kod No	Özellik	Paket	Koli	Fiyat
CMC4277	3 pcs	12	48	11.00 \$



## Saplı Balık Sırtı Törpü

Balık Sırtı Törpü, özellikle ahşap, metal ve plastik yüzeylerde pürüzsüz ve düzgün yüzey elde etmek için kullanılan bir törpü türüdür. Balık sırtı şeklindeki özel diş yapısı sayesinde malzemeyi etkili şekilde törpüler ve şekillendirir. Marangozluk, tamirat ve hobi işlerinde hassas ve kontrollü yüzey düzeltme sağlar.

Kod No	Özellik	Paket	Koli	Fiyat
CMC4269	8 mm	12	72	2.62 \$
CMC4270	10 mm	12	72	3.40 \$
CMC4271	12 mm	12	72	4.28 \$



## Ağaç Törpüsü

Ağaç Törpüsü, ahşap malzemelerin şekillendirilmesi, düzleştirilmesi ve pürüzsüz hale getirilmesi için kullanılan dayanıklı bir törpü türüdür. Keskin diş yapısı sayesinde ahşabı etkili ve kontrollü şekilde işler. Marangozluk, mobilya yapımı ve hobi uygulamalarında hassas ve verimli kullanım sağlar.

Kod No	Özellik	Paket	Koli	Fiyat
CMC4265	8 mm	1 dz	16 dz	19.50 \$
CMC4266	10 mm	1 dz	12 dz	28.50 \$
CMC4267	12 mm	1 dz	6 dz	41.00 \$



## Tırpan Bileme Taşı / Oval

- \* Yüksek kaliteli, uzun ömürlü ve aşınmaya dayanıklıdır.
- \* Oval şekli sayesinde bileme taşı ele çok iyi oturur.
- \* Taşı kullanmadan önce 10 - 15 dakika suya koyun.
- \* Çim biçme makinesi bıçakları, palalar, balta, kürek, mutfak bıçakları vb. onarımı için ideal bir seçimdir.

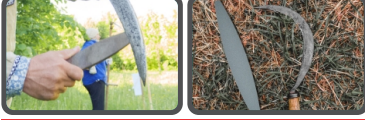

Kod No	Özellik	Paket	Koli	Fiyat
CMC4240	230 x 35 x 13 mm	10	100	1.00 \$

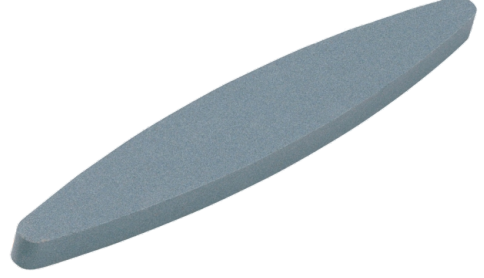

## Tırpan Bileme Taşı / Oval

- \* Yüksek kaliteli, uzun ömürlü ve aşınmaya dayanıklıdır.
- \* Oval şekli sayesinde bileme taşı ele çok iyi oturur.
- \* Taşı kullanmadan önce 10 - 15 dakika suya koyun.
- \* Çim biçme makinesi bıçakları, palalar, balta, kürek, mutfak bıçakları vb. onarımı için ideal bir seçimdir.



Kod No	Özellik	Paket	Koli	Fiyat
CMC4241	230 x 35 x 13 mm	10	100	1.60 \$

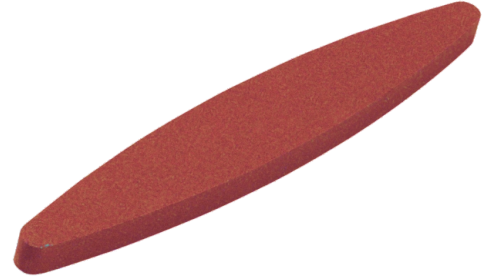

## Bileme Taşı

- \* Bıçakları bilemekte kullanılır
- \* Kullanmadan önce bileme taşını su dolu bir kabın içerisinde bekletiniz
- \* Bileme işlemine kalın kumlu yüzeyden başlayınız
- \* Bileme işlemi ince kumlu yüzeyde tamamlayınız



Kod No	Özellik	Paket	Koli	Fiyat
CMC4242	6" - 150 mm	8	48	1.70 \$
CMC4243	8" - 200 mm	6	36	1.85 \$



## Bileme Taşı

- \* Bıçakları bilemekte kullanılır
- \* Kullanmadan önce bileme taşını su dolu bir kabın içerisinde bekletiniz
- \* Bileme işlemine kalın kumlu yüzeyden başlayınız
- \* Bileme işlemi ince kumlu yüzeyde tamamlayınız



Kod No	Özellik	Paket	Koli	Fiyat
CMC4244	6" - 150 mm	8	48	2.55 \$
CMC4245	8" - 200 mm	6	36	2.85 \$





**PROFESSIONAL**

**BAHÇE GRUBU**



## Ağaç Kesme Motoru

Benzinli Ağaç Kesme Motoru, yüksek performansı ve dayanıklı yapısıyla profesyonel ve yarı profesyonel kullanımlar için idealdir. Güçlü motoru sayesinde kalın ağaçları ve sert dalları kolayca keser. Ergonomik tasarımı, titreşimi azaltarak uzun süreli kullanımda konfor sağlar. Dayanıklı zincir ve pala yapısı, hassas ve hızlı kesim imkânı sunar. Kolay çalıştırma sistemi sayesinde zamandan tasarruf sağlar. Zorlu saha koşullarında güvenilir ve etkili bir çözümdür.

### Teknik Özellikler

Motor Hacmi : 25.4cc
Güç : 0.9kW
Yüksüz Hız : 0-8500rpm
Pala Boyu : 12" (300mm)
Yakıt Kapasitesi : 230ml
Yağ Kapasitesi : 160ml
Yakıt/Yağ Karışımı : 25:1



Kod No	Özellik	Paket	Koli	Fiyat
CMC4037	12 inch	1	4	157.00 \$

## Ağaç Kesme Motoru

Benzinli Ağaç Kesme Motoru, yüksek performansı ve dayanıklı yapısıyla profesyonel ve yarı profesyonel kullanımlar için idealdir. Güçlü motoru sayesinde kalın ağaçları ve sert dalları kolayca keser. Ergonomik tasarımı, titreşimi azaltarak uzun süreli kullanımda konfor sağlar. Dayanıklı zincir ve pala yapısı, hassas ve hızlı kesim imkânı sunar. Kolay çalıştırma sistemi sayesinde zamandan tasarruf sağlar. Zorlu saha koşullarında güvenilir ve etkili bir çözümdür.

### Teknik Özellikler

Motor Hacmi : 58cc
Güç : 2.4kW
Yüksüz Hız : 0-8500rpm
Pala Boyu : 20" (500mm)
Yakıt Kapasitesi : 560ml
Yağ Kapasitesi : 260ml
Yakıt/Yağ Karışımı : 25:1



Kod No	Özellik	Paket	Koli	Fiyat
CMC4039	20 inch	1	2	166.00 \$

## Benzinli Çit Budama Makinesi

Çit Budama Makinesi, bahçe ve peyzaj düzenlemelerinde temiz ve düzgün kesimler için tasarlanmıştır. Güçlü motoru sayesinde yoğun ve sert dallarda yüksek performans sağlar. Çift taraflı keskin bıçakları, hızlı ve dengeli budama imkânı sunar. Ergonomik tutma sapı, uzun süreli kullanımlarda konfor ve kontrol sağlar. Dayanıklı gövde yapısı ile zorlu çalışma koşullarına uygundur.

### Teknik Özellikler

Motor Hacmi : 22.5cc
Güç : 0.90kW
Yüksüz Hız : 3500 rpm
Pala Boyu : 750 mm
Yakıt Kapasitesi : 0.5L
Yağ Kapasitesi : 0.1ml
Yakıt/Yağ Karışımı : 25:1



Kod No	Özellik	Paket	Koli	Fiyat
CMC4030	22.5cc	1	1	222.00 \$

## Akülü Ağaç Kesme Motoru

Akülü Ağaç Kesme Motoru, yüksek performansı ve dayanıklı yapısıyla profesyonel ve yarı profesyonel kullanımlar için idealdir. Güçlü motoru sayesinde kalın ağaçları ve sert dalları kolayca keser. Ergonomik tasarımı, titreşimi azaltarak uzun süreli kullanımda konfor sağlar. Dayanıklı zincir ve pala yapısı, hassas ve hızlı kesim imkânı sunar. Kolay çalıştırma sistemi sayesinde zamandan tasarruf sağlar. Zorlu saha koşullarında güvenilir ve etkili bir çözümdür.

### Teknik Özellikler

Voltaj : 21V
Batarya : 2.0 Ah
Pala Boyu : 8" - 200 mm
Zincir : 22.5 Diş
Zincir Yağlama Sistemi : Var



Kod No	Özellik	Paket	Koli	Fiyat
CMC4036	8"	1	8	94.00 \$



## Akülü Dal Budama Makası

Akülü Dal Budama Makası, bağ ve bahçe bakımında pratik ve zahmetsiz kesim için tasarlanmıştır. Güçlü aküsü sayesinde kabloya ihtiyaç duymadan özgür çalışma imkânı sunar. Keskin ve dayanıklı bıçakları, dalları pürüzsüz ve hızlı şekilde keser. Ergonomik yapısı, uzun süreli kullanımlarda el yorgunluğunu azaltır. Hafif ve kompakt tasarımı ile profesyonel ve hobi amaçlı kullanıma uygundur.

### Teknik Özellikler

Voltaj : 21V

Batarya : 4.0 Ah

Kesme Kapasitesi : 35mm

Çalışma Süresi : 4~6 saat

Şarj Süresi : 2~3 saat



Kod No	Özellik	Paket	Koli	Fiyat
CMC4027	3.5 cm	1	5	315.00 \$

## Akülü Dal Budama Makası

Akülü Dal Budama Makası, bağ ve bahçe bakımında pratik ve zahmetsiz kesim için tasarlanmıştır. Güçlü aküsü sayesinde kabloya ihtiyaç duymadan özgür çalışma imkânı sunar. Keskin ve dayanıklı bıçakları, dalları pürüzsüz ve hızlı şekilde keser. Ergonomik yapısı, uzun süreli kullanımlarda el yorgunluğunu azaltır. Hafif ve kompakt tasarımı ile profesyonel ve hobi amaçlı kullanıma uygundur.

### Teknik Özellikler

Voltaj : 21V

Batarya : 4.0 Ah

Kesme Kapasitesi : 40mm

Çalışma Süresi : 4~6 saat

Şarj Süresi : 2~3 saat



Kod No	Özellik	Paket	Koli	Fiyat
CMC4028	4 cm	1	5	348.00 \$

## Motorlu Yan Tırpan

Motorlu Yan Tırpan, ot, yabancı bitki ve çalı temizliğinde yüksek performans sunar. Güçlü motoru sayesinde zorlu ve yoğun alanlarda etkili kesim sağlar. Ergonomik askı ve tutma kolları, uzun süreli çalışmalarda konfor ve denge sağlar. Dayanıklı bıçak ve misina sistemi, farklı zemin koşullarına uyum gösterir. Bahçe, tarla ve arazi bakımında güvenilir ve verimli bir çözümdür.

### Teknik Özellikler

Motor Hacmi : 52cc
Güç : 1.45kW
Yüksüz Hız : 0-6500rpm
Yakıt Deposu : 1.2L
Yakıt/Yağ Karışımı : 25:1
Direk Çapı : 28 mm
Direk Uzunluğu 165 cm

**WATT**  
**1450**



3 lü Bıçak  
HEDİYE



40 Dişli Elmas  
Testere  
HEDİYE



Kod No	Özellik	Paket	Koli	Fiyat
CMC4033	52cc	1	1	177.00 \$

## Motorlu Sırt Tırpan

Motorlu Sırt Tırpan, geniş ve engebeli arazilerde yoğun ot ve yabancı bitki temizliği için tasarlanmıştır. Sırt tipi taşıma sistemi, ağırlığı dengeli dağıtarak uzun süreli kullanımda konfor sağlar. Güçlü motoru sayesinde zor koşullarda bile yüksek kesim performansı sunar. Dayanıklı misina ve bıçak seçenekleriyle farklı ihtiyaçlara uyum sağlar. Profesyonel kullanım için güvenilir ve verimli bir çözümdür.

### Teknik Özellikler

Motor Hacmi : 52cc
Güç : 1.45kW
Yüksüz Hız : 0-6500rpm
Yakıt Deposu : 1.2L
Yakıt/Yağ Karışımı : 25:1
Direk Çapı : 26 mm
Direk Uzunluğu 150 cm

**WATT**  
**1450**



40 Dişli Elmas  
Testere  
HEDİYE



Kod No	Özellik	Paket	Koli	Fiyat
CMC4035	52cc	1	1	215.00 \$

## Kare Misina İpi / Rulo

\* Kare misinanın kenarları çim ve ağır otların temiz bir şekilde doğranmasını sağlar.  
\* Bu misina tipi günlük olarak yoğun otlarla başa çıkmaya çalışan profesyoneller içindir.



200  
metre



Kod No	Özellik	Paket	Koli	Fiyat
CMC4352	3.3 mm x 200 metre	1	8	28.35 \$

## Altıgen Misina İpi / Rulo

\* Sert kenarlı kare misina ile aşınma dayanımı yüksek yuvarlak misinayı kombine eder.  
\* Kalın, sık zorlu otlarda mükemmel performans sağlar.



200  
metre



Kod No	Özellik	Paket	Koli	Fiyat
CMC4362	3.3 mm x 200 metre	1	8	25.80 \$

## Kare Bükümlü Misina İpi / Rulo

\* Çim biçme işlemlerinizi hızlıca bitirmenize olanak sağlar



200  
metre



Kod No	Özellik	Paket	Koli	Fiyat
CMC4367	3.3 mm x 200 metre	1	8	25.80 \$

## Yuvarlak Misina İpi / Rulo

\* Ağır ve zor işlere uygun misina, yıpranmaya dayanıklıdır.  
\* Defalarca hızlı ve verimli kesim sağlarlar.  
\* Profesyoneller misina sarmaya harcadıklarını zamanı biçmeye kullanabilirler.



200  
metre



Kod No	Özellik	Paket	Koli	Fiyat
CMC4372	3.3 mm x 200 metre	1	8	25.80 \$

## Üçgen Misina İpi / Rulo

- \* Ağır ve zor işlere uygun misina, yıpranmaya dayanıklıdır.
- \* Defalarca hızlı ve verimli kesim sağlarlar.
- \* Profesyoneller misina sarmaya harcadıkları zamanı biçmeye kullanabilirler.

200  
metre



Kod No	Özellik	Paket	Koli	Fiyat
CMC4357	3.3 mm x 200 metre	1	8	25.80 \$



## Testere Diş Misina İpi / Rulo

- \* Tüm hava şartlarında aşınmaya karşı oldukça dayanıklıdır.
- \* Erimeye karşı çok dayanıklıdır.
- \* Çok geniş çim kesme uygulamaları için yuvarlak kesitli olarak mevcuttur.
- \* Aşınma ve kırılmaya karşı dayanıklı
- \* Motordaki yükü azaltan daha düşük hava direnci.
- \* Geliştirilmiş randıman.

200  
metre



Kod No	Özellik	Paket	Koli	Fiyat
CMC4376	3 mm x 200 metre	1	8	43.80 \$



## Üçgen Misina İpi

- \* Ağır ve zor işlere uygun misina, yıpranmaya dayanıklıdır.
- \* Defalarca hızlı ve verimli kesim sağlarlar.
- \* Profesyoneller misina sarmaya harcadıkları zamanı biçmeye kullanabilirler.

2.4 mm x 100 metre



Kod No	Özellik	Paket	Koli	Fiyat
CMC4345	2.4 mm x 100 metre	1	40	7.20 \$



## Testere Diş Misina İpi

- \* Tüm hava şartlarında aşınmaya karşı oldukça dayanıklıdır.
- \* Erimeye karşı çok dayanıklıdır.
- \* Çok geniş çim kesme uygulamaları için yuvarlak kesitli olarak mevcuttur.
- \* Aşınma ve kırılmaya karşı dayanıklı
- \* Motordaki yükü azaltan daha düşük hava direnci.
- \* Geliştirilmiş randıman.

3.5 mm x 35 metre



Kod No	Özellik	Paket	Koli	Fiyat
CMC4343	3.5 mm x 35 metre	1	40	11.25 \$



## Altıgen Misina İpi

- \* Sert kenarlı kare misina ile aşınma dayanımı yüksek yuvarlak misinayı kombine eder.
- \* Kalın, sık zorlu otlarda mükemmel performans sağlar.



Kod No	Özellik	Paket	Koli	Fiyat
CMC4320	2.4 mm x 81 metre	1	40	7.20 \$
CMC4321	3 mm x 52 metre	1	40	7.20 \$
CMC4322	3.3 mm x 43 metre	1	40	7.20 \$
CMC4323	3.5 mm x 38 metre	1	40	7.20 \$
CMC4324	4 mm x 29 metre	1	40	7.20 \$



## Yuvarlak Misina İpi

- \* Ağır ve zor işlere uygun misina, yıpranmaya dayanıklıdır.
- \* Defalarca hızlı ve verimli kesim sağlarlar.
- \* Profesyoneller misina sarmaya harcıyacakları zamanı biçmeye kullanabilirler.



Kod No	Özellik	Paket	Koli	Fiyat
CMC4325	2.4 mm x 81 metre	1	40	7.20 \$
CMC4326	3 mm x 52 metre	1	40	7.20 \$
CMC4327	3.3 mm x 43 metre	1	40	7.20 \$
CMC4328	3.5 mm x 38 metre	1	40	7.20 \$
CMC4329	4 mm x 29 metre	1	40	7.20 \$



## Kare Misina İpi

- \* Kare misinanın kenarları çim ve ağır otların temiz bir şekilde doğranmasını sağlar.
- \* Bu misina tipi günlük olarak yoğun otlarla başa çıkmaya çalışan profesyoneller içindir.



Kod No	Özellik	Paket	Koli	Fiyat
CMC4331	3 mm x 47 metre	1	40	7.20 \$
CMC4332	3.3 mm x 38 metre	1	40	7.20 \$
CMC4333	3.5 mm x 35 metre	1	40	7.20 \$
CMC4334	4 mm x 27 metre	1	40	7.20 \$



## Profesyonel Pala Testere

Pala Testere, ağaç, dal ve kalın odunları kesmek için tasarlanmış, uzun ve geniş diş yapısına sahip bir testeredir. Keskin dişleri sayesinde hızlı, güçlü ve kontrollü kesim sağlar. Bahçe, ormanlık ve marangozluk işlerinde dayanıklı ve verimli kullanım sunar.

- \* Bahçe ve peyzaj işleri
- \* Ormanlık ve kerestecilik
- \* Marangozluk ve inşaat
- \* Acil durum ve taşınabilir kullanım



Kod No	Özellik	Paket	Koli	Fiyat
CMC3520	20"/500mm	12	48	5.85 \$

## Profesyonel Gaz & Beton Testere

Gaz & Beton Testere, gaz beton, beton ve hafif yapı bloklarını kesmek için özel olarak tasarlanmış bir testeredir. Keskin diş yapısı sayesinde hızlı ve kontrollü kesim sağlar. İnşaat, tadilat ve yapı işlerinde pratik ve verimli kullanım sunar.

- \* Gaz Beton ve Tuğla kesimi
- \* Yüksek karbonlu çelik
- \* Hızlı kesim için uygundur
- \* Çeliğe kaynaklı özel bilenmiş elmas dişler.



Kod No	Özellik	Paket	Koli	Fiyat
CMC3521	22"/550mm	6	24	10.12 \$

## Motor Zinciri

Motor Zinciri, motorlu testere ve benzeri aletlerde gücü etkili ve güvenli şekilde ileten dayanıklı bir zincirdir. Keskin diş yapısı sayesinde ağaç, odun ve kalın dalları hızlı ve kontrollü şekilde keser. Bahçe, peyzaj, odun işleme ve endüstriyel uygulamalarda uzun ömürlü ve verimli kullanım sağlar.



Kod No	Özellik	Paket	Koli	Fiyat
CMC4191	325 x 0.50 68 Diş	1	50	11.16 \$
CMC4192	325 x 0.50 72 Diş	1	50	12.18 \$
CMC4193	325 x 0.50 76 Diş	1	50	12.90 \$
CMC4194	3/8 x 0.50 68 Diş	1	50	12.50 \$
CMC4195	3/8 x 0.50 72 Diş	1	50	13.20 \$



## Kılıfsız Budama Testeresi

\* Yumuşak plastik sap.  
\* 52 HRC ağız ve 60 HRC'ye kadar sertleştirilmiş dişler



**65 NM**  
MATERIAL  
ÇELİĞİNDEN ÜRETİLMİŞTİR



Kod No	Özellik	Paket	Koli	Fiyat
CMC3507	270 mm İnce Diş	15	150	3.60 \$
CMC3508	300 mm İnce Diş	15	150	3.82 \$
CMC3509	270 mm Orta Diş	15	150	3.20 \$
CMC3510	300 mm Orta Diş	15	150	3.37 \$

## Katlanır Budama Testeresi

Ağaç, ahşap, metal ve çeşitli malzemeleri kesmek için kullanılır. Keskin diş yapısı sayesinde kontrollü ve etkili kesim sağlar. Bahçe, marangozluk, inşaat ve hobi uygulamalarında pratik ve verimli kullanım sunar.

\* Yumuşak plastik sap.  
\* 52 HRC ağız ve 60 HRC'ye kadar sertleştirilmiş dişler



**65 NM**  
MATERIAL  
ÇELİĞİNDEN ÜRETİLMİŞTİR



Kod No	Özellik	Paket	Koli	Fiyat
CMC3513	180 mm Orta Diş	12	72	4.50 \$
CMC3516	180 mm İnce Diş	12	72	5.00 \$

## Kılıflı Eğri Budama Testeresi

Ağaç, ahşap, metal ve çeşitli malzemeleri kesmek için kullanılır. Keskin diş yapısı sayesinde kontrollü ve etkili kesim sağlar. Bahçe, marangozluk, inşaat ve hobi uygulamalarında pratik ve verimli kullanım sunar.

\* Yumuşak plastik sap.  
\* 52 HRC ağız ve 60 HRC'ye kadar sertleştirilmiş dişler

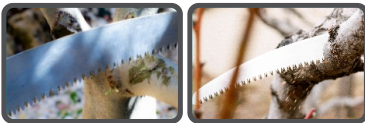

**65 NM**  
MATERIAL  
ÇELİĞİNDEN ÜRETİLMİŞTİR



Kod No	Özellik	Paket	Koli	Fiyat
CMC3515	330 mm Orta Diş	12	72	5.57 \$

## Kılıflı Testere

Ağaç, ahşap, metal ve çeşitli malzemeleri kesmek için kullanılır. Keskin diş yapısı sayesinde kontrollü ve etkili kesim sağlar. Bahçe, marangozluk, inşaat ve hobi uygulamalarında pratik ve verimli kullanım sunar.

\* Yumuşak plastik sap.  
\* 52 HRC ağız ve 60 HRC'ye kadar sertleştirilmiş dişler

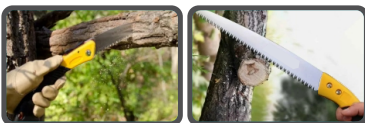

**65 NM**  
MATERIAL  
ÇELİĞİNDEN ÜRETİLMİŞTİR



Kod No	Özellik	Paket	Koli	Fiyat
CMC3517	330 mm Orta Diş	12	72	5.60 \$

## Kılıflı Eğri Budama Testeresi

Ağaç, ahşap, metal ve çeşitli malzemeleri kesmek için kullanılır. Keskin diş yapısı sayesinde kontrollü ve etkili kesim sağlar. Bahçe, marangozluk, inşaat ve hobi uygulamalarında pratik ve verimli kullanım sunar.

\* Yumuşak plastik sap.

\* 52 HRC ağız ve 60 HRC'ye kadar sertleştirilmiş dişler



**65 NM**  
MATERIAL  
ÇELİĞİNDEN ÜRETİLMİŞTİR



Kod No	Özellik	Paket	Koli	Fiyat
CMC3512	300 mm Orta Diş	12	120	5.90 \$

## Sap Takmalı Budama Testeresi

Ağaç, ahşap, metal ve çeşitli malzemeleri kesmek için kullanılır. Keskin diş yapısı sayesinde kontrollü ve etkili kesim sağlar. Bahçe, marangozluk, inşaat ve hobi uygulamalarında pratik ve verimli kullanım sunar.

\* Yumuşak plastik sap.

\* 52 HRC ağız ve 60 HRC'ye kadar sertleştirilmiş dişler

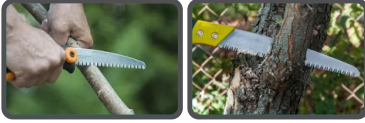

**65 NM**  
MATERIAL  
ÇELİĞİNDEN ÜRETİLMİŞTİR



Kod No	Özellik	Paket	Koli	Fiyat
CMC3511	300 mm	12	48	6.40 \$

## Sap Takmalı Tepe Budama Testeresi

Ağaç, ahşap, metal ve çeşitli malzemeleri kesmek için kullanılır. Keskin diş yapısı sayesinde kontrollü ve etkili kesim sağlar. Bahçe, marangozluk, inşaat ve hobi uygulamalarında pratik ve verimli kullanım sunar.

\* Yumuşak plastik sap.

\* 52 HRC ağız ve 60 HRC'ye kadar sertleştirilmiş dişler



**65 NM**  
MATERIAL  
ÇELİĞİNDEN ÜRETİLMİŞTİR



Kod No	Özellik	Paket	Koli	Fiyat
CMC3514	380 mm	12	48	9.50 \$

## Alçıpan Testere

Alçıpan Testere, alçıpan levhaların hızlı ve temiz şekilde kesilmesi için tasarlanmış özel bir testeredir. Keskin ve dayanıklı diş yapısı sayesinde pürüzsüz kesim sağlar, alçıpanın kırılmasını önler. İnşaat, tadilat ve dekorasyon işlerinde pratik ve verimli kullanım sunar.



**65 NM**  
MATERIAL  
ÇELİĞİNDEN ÜRETİLMİŞTİR



Kod No	Özellik	Paket	Koli	Fiyat
CMC3518	150 mm	12	96	3.82 \$

## Uzatmalı Çift Kollu Budama Makası

Budama Makası, ağaç, çalı ve bitkilerin dallarını kesmek ve şekillendirmek için tasarlanmış el aletidir. Keskin ve dayanıklı bıçakları sayesinde temiz ve kontrollü kesim sağlar. Bahçe bakımında, peyzaj ve bitki budama işlerinde pratik ve güvenli kullanım sunar. 6 kademeli alüminyum teleskopik sap



**SK-5**  
MATERIAL  
ÇELİĞİNDEN ÜRETİLMİŞTİR



Kod No	Özellik	Paket	Koli	Fiyat
CMC5012	470 x 805 mm	1	12	29.30 \$

## Uzatmalı Çift Kollu Budama Makası

Budama Makası, ağaç, çalı ve bitkilerin dallarını kesmek ve şekillendirmek için tasarlanmış el aletidir. Keskin ve dayanıklı bıçakları sayesinde temiz ve kontrollü kesim sağlar. Bahçe bakımında, peyzaj ve bitki budama işlerinde pratik ve güvenli kullanım sunar. 6 kademeli alüminyum teleskopik sap

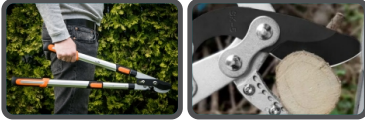

**SK-5**  
MATERIAL  
ÇELİĞİNDEN ÜRETİLMİŞTİR



Kod No	Özellik	Paket	Koli	Fiyat
CMC5010	500 x 700 mm	1	12	31.50 \$

## Çimen Makası

Çimen Makası, çim ve otları düzgün ve kontrollü şekilde kesmek için tasarlanmış el aletidir. Keskin bıçakları sayesinde hassas kesim sağlar ve çimlere zarar vermeden bakım yapılmasına imkân tanır. Bahçe ve peyzaj işlerinde, kenar düzeltme ve detaylı çim bakımı için pratik ve verimli bir çözümdür.



**SK-5**  
MATERIAL  
ÇELİĞİNDEN ÜRETİLMİŞTİR



Kod No	Özellik	Paket	Koli	Fiyat
CMC6876	-	6	24	10.15 \$

## Uzatmalı Çimen Makası

Uzatmalı Çimen Makası, ulaşılması zor veya yüksek alanlardaki çim ve otları kesmek için tasarlanmış, uzun saplı bir bahçe el aletidir. Uzatmalı yapısı sayesinde eğilmeden veya merdiven kullanmadan rahat çalışma imkânı sunar. Keskin bıçakları ile hassas ve kontrollü kesim sağlar; bahçe bakımı ve peyzaj işlerinde pratik ve verimli kullanım sağlar.



**SK-5**  
MATERIAL  
ÇELİĞİNDEN ÜRETİLMİŞTİR



Kod No	Özellik	Paket	Koli	Fiyat
CMC6875	-	6	24	13.00 \$

## Sulama Tabancası Çelik

Bahçe ve açık alan sulamalarında kontrollü su akışı sağlar.  
Ayarlanabilir püskürtme seçenekleri ile pratik kullanım sunar.  
Ergonomik yapısı sayesinde elde rahat tutulur.  
Bahçe, sera ve temizlik uygulamaları için uygundur.

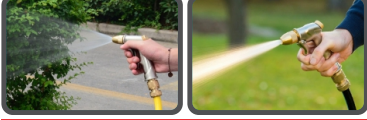

Kod No	Özellik	Paket	Koli	Fiyat
CMC5123	Çelik	12	48	9.00 \$

## Sulama Tabancası 5'li Set

Bahçe ve açık alan sulamalarında kontrollü su akışı sağlar.  
Ayarlanabilir püskürtme seçenekleri ile pratik kullanım sunar.  
Ergonomik yapısı sayesinde elde rahat tutulur.  
Bahçe, sera ve temizlik uygulamaları için uygundur.

\* 1/2 ve 3/4 adaptör püskürtme ucu

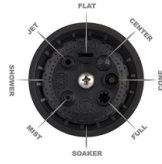

Kod No	Özellik	Paket	Koli	Fiyat
CMC5125	8 Fonksiyonlu	24	48	6.98 \$

## Sulama Tabancası 5'li Set

Bahçe ve açık alan sulamalarında kontrollü su akışı sağlar.  
Ayarlanabilir püskürtme seçenekleri ile pratik kullanım sunar.  
Ergonomik yapısı sayesinde elde rahat tutulur.  
Bahçe, sera ve temizlik uygulamaları için uygundur.

\* 1/2 ve 3/4 adaptör püskürtme ucu



Kod No	Özellik	Paket	Koli	Fiyat
CMC5131	2 Fonksiyonlu	24	48	6.08 \$

## Sulama Tabancası 4'lü Set

Bahçe ve açık alan sulamalarında kontrollü su akışı sağlar.  
Ayarlanabilir püskürtme seçenekleri ile pratik kullanım sunar.  
Ergonomik yapısı sayesinde elde rahat tutulur.  
Bahçe, sera ve temizlik uygulamaları için uygundur.

\* 1/2 ve 3/4 adaptör püskürtme ucu

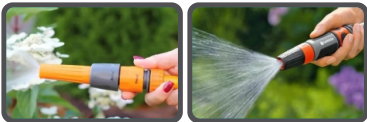

Kod No	Özellik	Paket	Koli	Fiyat
CMC5137	-	60	120	2.56 \$

## Hortum Bağlantısı

- \* Basıncılı suyu en verimli şekilde kontrol altına alabilmenizi sağlayan hortum bağlantı aparatı bahçenizi sularken tasarruflu bir şekilde su harcamanıza yardımcı olur.
- \* Basıncılı suyu verimli bir şekilde yönlendirmenizi sağlar.

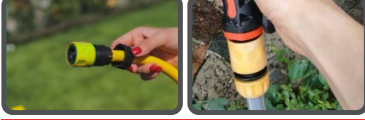

Kod No	Özellik	Paket	Koli	Fiyat
CMC5143	1/2	150	300	0.82 \$



## Hortum Bağlantısı

- \* Basıncılı suyu en verimli şekilde kontrol altına alabilmenizi sağlayan hortum bağlantı aparatı bahçenizi sularken tasarruflu bir şekilde su harcamanıza yardımcı olur.
- \* Basıncılı suyu verimli bir şekilde yönlendirmenizi sağlar.



Kod No	Özellik	Paket	Koli	Fiyat
CMC5149	3/4	150	300	0.91 \$



## Musluk ve Hortum Bağlantısı

- \* Basıncılı suyu en verimli şekilde kontrol altına alabilmenizi sağlayan hortum bağlantı aparatı bahçenizi sularken tasarruflu bir şekilde su harcamanıza yardımcı olur.
- \* Basıncılı suyu verimli bir şekilde yönlendirmenizi sağlar.



Kod No	Özellik	Paket	Koli	Fiyat
CMC5155	1/2 - 3/4	150	300	0.64 \$



## Hortum Bağlantı Aparatı

- \* Basıncılı suyu en verimli şekilde kontrol altına alabilmenizi sağlayan hortum bağlantı aparatı bahçenizi sularken tasarruflu bir şekilde su harcamanıza yardımcı olur.
- \* Basıncılı suyu verimli bir şekilde yönlendirmenizi sağlar.



Kod No	Özellik	Paket	Koli	Fiyat
CMC5161	1/2	150	300	0.71 \$





**PROFESSIONAL**

**SULAMA GRUBU**



## Su Dinamosu 0.5 Hp

### Teknik Özellikler

Güç : 370W
Su Basma Yüksekliği : 34 m
Emme Derinliği : 8 m
Maksimum Debi : 1.6m <sup>3</sup> /saat
Giriş / Çıkış : 1" x 1"



Kod No	Özellik	Paket	Koli	Fiyat
CMC0070	0.5 Hp	1	4	51.75 \$

0,5 hp



## Su Dinamosu 1 Hp

### Teknik Özellikler

Güç : 750W
Su Basma Yüksekliği : 32 m
Emme Derinliği : 7 m
Maksimum Debi : 3.3m <sup>3</sup> /saat
Giriş / Çıkış : 1" x 1"



Kod No	Özellik	Paket	Koli	Fiyat
CMC0072	1 Hp	1	1	103.50 \$

1,0 hp

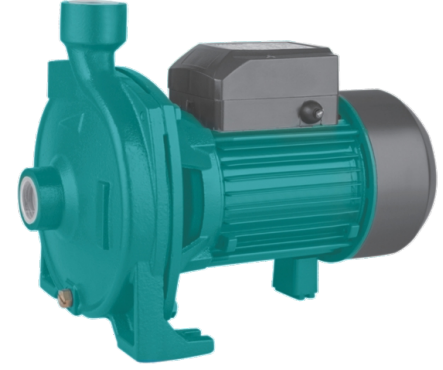

## Jet Su Dinamosu 1 Hp

### Teknik Özellikler

Güç : 750W - 1 hp
Su Basma Yüksekliği : 48 m
Emme Derinliği : 9 m
Maksimum Debi : 4.3m <sup>3</sup> /saat
Giriş / Çıkış : 1" x 1"



Kod No	Özellik	Paket	Koli	Fiyat
CMC0071	Jet 1 Hp	1	1	123.50 \$

1,0 hp

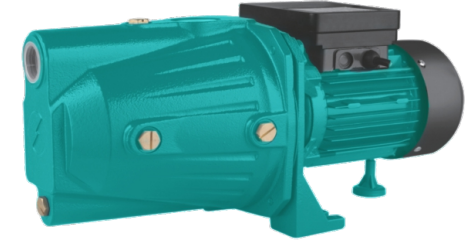

## Hirdomat

### Teknik Özellikler

Voltaj : 220V-240V / 50Hz
Güç : 1100W
Mak. Çalışma Basıncı : 10bar
Başlangıç Basınç Ayarı : 1.5bar - 3.0bar
Maks. Sıcaklık : 55°C
Koruma Derecesi : IP65



Kod No	Özellik	Paket	Koli	Fiyat
CMC0116	1100W	1	12	50.00 \$

1,5 hp



## Pro Su Dinamosu 0.5 Hp

### Teknik Özellikler

Güç : 370W
Voltaj : 220V-240 /50Hz
Emiş Yüksekliği : 35m <sup>3</sup> /s
Su Basma Yüksekliği : 35m
Emme Derinliği : 8 m
Giriş / Çıkış : 1"
Mak. Sıcaklık : 40°C



Kod No	Özellik	Paket	Koli	Fiyat
CMC0067	0.5 Hp	1	4	73.00 \$

0,5 hp

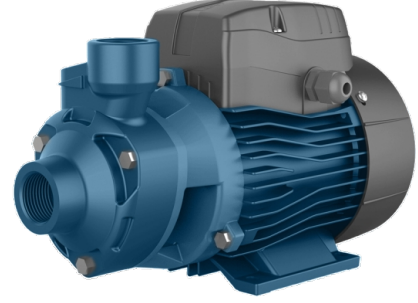

## Pro Su Dinamosu 1 Hp

### Teknik Özellikler

Güç : 750W
Voltaj : 220V-240 /50Hz
Emiş Yüksekliği : 100m <sup>3</sup> /s
Su Basma Yüksekliği : 32m
Emme Derinliği : 8 m
Giriş / Çıkış : 1"
Mak. Sıcaklık : 40°C



Kod No	Özellik	Paket	Koli	Fiyat
CMC0069	1 Hp	1	1	180.00 \$

1,0 hp

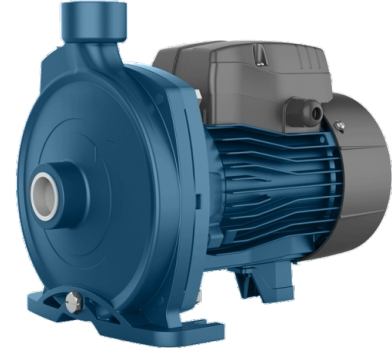

## Pro Jet Su Dinamosu 1 Hp

### Teknik Özellikler

Güç : 750W
Voltaj : 220V-240 /50Hz
Emiş Yüksekliği : 80m <sup>3</sup> /s
Su Basma Yüksekliği : 45m
Emme Derinliği : 9 m
Giriş / Çıkış : 1"
Mak. Sıcaklık : 40°C



Kod No	Özellik	Paket	Koli	Fiyat
CMC0068	Jet 1 Hp	1	1	202.00 \$

1,0 hp

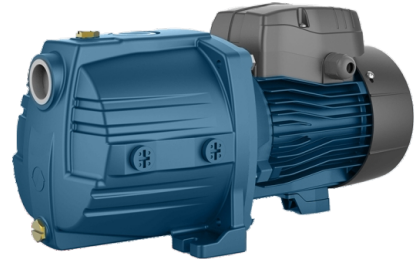

## Hidromat

### Teknik Özellikler

Voltaj : 220V-240V / 50Hz
Güç : 1100W
Mak. Çalışma Basıncı : 10bar
Başlangıç Basınç Ayarı : 1.5bar - 3.0bar
Maks. Sıcaklık : 55°C
Koruma Derecesi : IP65



Kod No	Özellik	Paket	Koli	Fiyat
CMC0115	1100W	1	12	52.00 \$

1,5 hp



## Otomatik Hidrofor

### Teknik Özellikler

Voltaj : 220V-240V / 50Hz
Güç : 370W
Mak. Akış : 32 L/dk
Maks. Emiş : 9 m
Maks. Yükseklik : 45 m
Maks. Sıcaklık : 90°C
Giriş / Çıkış : 1"
Kablo Uzunluğu : 10 m



CE IPX4

Kod No	Özellik	Paket	Koli	Fiyat
CMC0100	370W	1	1	165.00 \$

0,5 hp



## Otomatik Hidrofor

### Teknik Özellikler

Voltaj : 220V-240V / 50Hz
Güç : 550W
Mak. Akış : 38 L/dk
Maks. Emiş : 9 m
Maks. Yükseklik : 50 m
Maks. Sıcaklık : 90°C
Giriş / Çıkış : 1"
Kablo Uzunluğu : 10 m



CE IPX4

Kod No	Özellik	Paket	Koli	Fiyat
CMC0101	550W	1	1	194.00 \$

0,7 hp



## Otomatik Hidrofor

### Teknik Özellikler

Voltaj : 220V-240V / 50Hz
Güç : 750W
Mak. Akış : 44 L/dk
Maks. Emiş : 9 m
Maks. Yükseklik : 60 m
Maks. Sıcaklık : 90°C
Giriş / Çıkış : 1"
Kablo Uzunluğu : 10 m



CE IPX4

Kod No	Özellik	Paket	Koli	Fiyat
CMC0102	750W	1	1	210.00 \$

1,0 hp



## Otomatik Hidrofor

### Teknik Özellikler

Voltaj : 220V-240V / 50Hz
Güç : 370W
Mak. Akış : 40 L/dk
Maks. Emiş : 9 m
Maks. Yükseklik : 32 m
Maks. Sıcaklık : 40°C
Giriş / Çıkış : 1"
Kablo Uzunluğu : 10 m



CE IPX4

Kod No	Özellik	Paket	Koli	Fiyat
CMC0105	370W	1	1	128.00 \$

0,5 hp



## Otomatik Hidrofor

### Teknik Özellikler

Voltaj :	220V-240V / 50Hz
Güç :	1200W
Mak. Akış :	63 L/dk
Maks. Emiş :	8 m
Maks. Yükseklik :	46 m
Maks. Sıcaklık :	35°C
Giriş / Çıkış :	1"
Kablo Uzunluğu :	10 m



Kod No	Özellik	Paket	Koli	Fiyat
CMC0109	1200W	1	1	275.00 \$

1,6 hp



## Hidrofor

### Teknik Özellikler

Voltaj :	220V-240V / 50Hz
Güç :	1200W
Mak. Akış :	72 L/dk
Maks. Emiş :	9 m
Maks. Yükseklik :	50 m
Maks. Sıcaklık :	40°C
Giriş / Çıkış :	1"
Kablo Uzunluğu :	10 m



Kod No	Özellik	Paket	Koli	Fiyat
CMC0110	1200W	1	1	360.00 \$

1,6 hp



## Jet Pompa Hidrofor

### Teknik Özellikler

Voltaj :	220V-240V / 50Hz
Güç :	1200W
Mak. Akış :	64 L/dk
Maks. Emiş :	9 m
Maks. Yükseklik :	30 m
Maks. Sıcaklık :	40°C
Giriş / Çıkış :	1"
Kablo Uzunluğu :	10 m



Kod No	Özellik	Paket	Koli	Fiyat
CMC0111	1200W	1	1	254.00 \$

1,6 hp



## Temiz Su Dalgıç Pompa

### Teknik Özellikler

Voltaj :	220V-240V / 50Hz
Güç :	400W
Maks. Akış :	7 m <sup>3</sup> /h
Maks. Yükseklik :	7.5 m
Maks. Derinlik :	5 m
Maks. Sıcaklık :	40°C
Giriş / Çıkış :	1-1/2"
Kablo Uzunluğu :	10 m

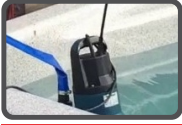

Kod No	Özellik	Paket	Koli	Fiyat
CMC0075	400W	1	4	84.50 \$



## Kirli Su Dalgıç Pompa

### Teknik Özellikler

Voltaj :	220V-240V / 50Hz
Güç :	400W
Maks. Akış :	8 m <sup>3</sup> /h
Maks. Yükseklik :	5 m
Maks. Derinlik :	5 m
Maks. Sıcaklık :	40°C
Giriş / Çıkış :	1-1/2"
Kablo Uzunluğu :	10 m



Kod No	Özellik	Paket	Koli	Fiyat
CMC0080	400W	1	4	86.60 \$



## Kirli Su Dalgıç Pompa

### Teknik Özellikler

Voltaj :	220V-240V / 50Hz
Güç :	900W
Maks. Akış :	14 m <sup>3</sup> /h
Maks. Yükseklik :	8.5 m
Maks. Derinlik :	5 m
Maks. Sıcaklık :	40°C
Giriş / Çıkış :	1-1/2"
Kablo Uzunluğu :	10 m



Kod No	Özellik	Paket	Koli	Fiyat
CMC0082	900W	1	4	107.00 \$



## Temiz Su Dalgıç Pompa

### Teknik Özellikler

Voltaj :	220V-240V / 50Hz
Güç :	750W
Maks. Akış :	12.5 m <sup>3</sup> /h
Maks. Yükseklik :	8.5 m
Maks. Derinlik :	5 m
Maks. Sıcaklık :	40°C
Giriş / Çıkış :	1-1/2"
Kablo Uzunluğu :	10 m

**GİZLİ  
FLATÖRLÜ**

**WATT  
750**

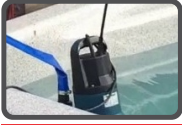

Kod No	Özellik	Paket	Koli	Fiyat
CMC0090	750W	1	4	115.00 \$



## 3in1 Dalgıç Pompa

### Teknik Özellikler

Voltaj :	220V-240V / 50Hz
Güç :	400W
Maks. Akış :	8 m <sup>3</sup> /h
Maks. Yükseklik :	5 m
Maks. Derinlik :	5 m
Maks. Sıcaklık :	35°C
Giriş / Çıkış :	1-1/2"
Kablo Uzunluğu :	10 m

**35 mm Temiz Su**  
**8 mm Kirlı Su**  
**1 mm Sıfırdan Emiř**

**WATT  
400**



Kod No	Özellik	Paket	Koli	Fiyat
CMC0091	400W	1	4	101.50 \$



## Temiz Su Dalgıç Pompa

### Teknik Özellikler

Voltaj :	220V-240V / 50Hz
Güç :	1000W
Maks. Akış :	5.5 m <sup>3</sup> /h
Maks. Yükseklik :	40 m
Maks. Derinlik :	7 m
Maks. Sıcaklık :	35°C
Giriş / Çıkış :	1"
Kablo Uzunluğu :	10 m

**4 KADEMELİ**

**WATT  
1000**



Kod No	Özellik	Paket	Koli	Fiyat
CMC0093	1000W	1	2	198.00 \$



## Inox Kirli Su Dalgıç Pompa

### Teknik Özellikler

Voltaj :	220V-240V / 50Hz
Güç :	750W
Maks. Akış :	13 m <sup>3</sup> /h
Maks. Yükseklik :	7.5 m
Maks. Derinlik :	5 m
Maks. Sıcaklık :	40°C
Giriş / Çıkış :	1-1/2"
Kablo Uzunluğu :	10 m



Kod No	Özellik	Paket	Koli	Fiyat
CMC0086	750W	1	4	165.00 \$



## Inox Kirli Su Dalgıç Pompa

### Teknik Özellikler

Voltaj :	220V-240V / 50Hz
Güç :	1100W
Maks. Akış :	15 m <sup>3</sup> /h
Maks. Yükseklik :	11 m
Maks. Derinlik :	5 m
Maks. Sıcaklık :	40°C
Giriş / Çıkış :	1-1/2"
Kablo Uzunluğu :	10 m



Kod No	Özellik	Paket	Koli	Fiyat
CMC0088	1100W	1	4	180.00 \$



## Foseptik Dalgıç Pompa

### Teknik Özellikler

Voltaj :	220V-240V / 50Hz
Güç :	750W
Maks. Akış :	20 m <sup>3</sup> /h
Maks. Yükseklik :	10 m
Maks. Derinlik :	5 m
Maks. Sıcaklık :	40°C
Giriş / Çıkış :	2"
Kablo Uzunluğu :	10 m



Kod No	Özellik	Paket	Koli	Fiyat
CMC0095	750W	1	1	268.00 \$

1,0 hp



## Foseptik Dalgıç Pompa

### Teknik Özellikler

Voltaj :	220V-240V / 50Hz
Güç :	1500W
Maks. Akış :	15 m <sup>3</sup> /h
Maks. Yükseklik :	17.5 m
Maks. Derinlik :	5 m
Maks. Sıcaklık :	40°C
Giriş / Çıkış :	1-1/2"
Kablo Uzunluğu :	10 m



Kod No	Özellik	Paket	Koli	Fiyat
CMC0096	1500W	1	1	396.00 \$

2,0 hp



## Bıçaklı Foseptik Dalgıç Pompa

### Teknik Özellikler

Voltaj :	220V-240V / 50Hz
Güç :	1100W
Maks. Akış :	15 m <sup>3</sup> /h
Maks. Yükseklik :	7.5 m
Maks. Derinlik :	5 m
Maks. Sıcaklık :	40°C
Giriş / Çıkış :	2"
Kablo Uzunluğu :	10 m



Kod No	Özellik	Paket	Koli	Fiyat
CMC0097	1100W	1	1	337.00 \$

1,5 hp

Bıçaklı



## Bıçaklı Foseptik Dalgıç Pompa

### Teknik Özellikler

Voltaj :	220V-240V / 50Hz
Güç :	1800W
Maks. Akış :	22 m <sup>3</sup> /h
Maks. Yükseklik :	15 m
Maks. Derinlik :	5 m
Maks. Sıcaklık :	40°C
Giriş / Çıkış :	2"
Kablo Uzunluğu :	10 m



Kod No	Özellik	Paket	Koli	Fiyat
CMC0098	1800W	1	1	394.00 \$

2,5 hp

Bıçaklı



## Pvc Boru Kesme Makası

PVC ve plastik boruları kolay ve temiz şekilde keser. Ergonomik sapları sayesinde konforlu kullanım sunar. Keskin bıçağıyla pürüzsüz ve hassas kesim sağlar. Tesizat ve montaj işlerinde pratik çözümdür.

**36**  
mm

**SK-5**  
MATERIAL  
ÇELİĞİNDEN ÜRETİLMİŞTİR



Kod No	Özellik	Paket	Koli	Fiyat
CMC0066	36 mm	6	72	6.75 \$

## Pvc Boru Kesme Makası

PVC ve plastik boruları kolay ve temiz şekilde keser. Ergonomik sapları sayesinde konforlu kullanım sunar. Keskin bıçağıyla pürüzsüz ve hassas kesim sağlar. Tesizat ve montaj işlerinde pratik çözümdür.

**42**  
mm

**MN-65**  
MATERIAL  
ÇELİĞİNDEN ÜRETİLMİŞTİR



Kod No	Özellik	Paket	Koli	Fiyat
CMC0044	42 mm	8	48	7.90 \$

## Pvc Boru Kesme Makası

PVC ve plastik boruları kolay ve temiz şekilde keser. Ergonomik sapları sayesinde konforlu kullanım sunar. Keskin bıçağıyla pürüzsüz ve hassas kesim sağlar. Tesizat ve montaj işlerinde pratik çözümdür.

**42**  
mm

**SK-5**  
MATERIAL  
ÇELİĞİNDEN ÜRETİLMİŞTİR



Kod No	Özellik	Paket	Koli	Fiyat
CMC0055	42 mm	6	48	17.00 \$

## Pvc Boru Kesme Makası

PVC ve plastik boruları kolay ve temiz şekilde keser. Ergonomik sapları sayesinde konforlu kullanım sunar. Keskin bıçağıyla pürüzsüz ve hassas kesim sağlar. Tesizat ve montaj işlerinde pratik çözümdür.

**64**  
mm

**SK-5**  
MATERIAL  
ÇELİĞİNDEN ÜRETİLMİŞTİR



Kod No	Özellik	Paket	Koli	Fiyat
CMC0061	64 mm	6	36	24.50 \$



**PROFESSIONAL**

**HAVALI GRUBU**



## Premium Sessiz ve Yağsız Hava Kompresörü

- \* Hızlı depolama, yüksek akışlı tedarik
- \* Patentli soğutma sistemi
- \* Yüksek sıcaklık ve sürekli çalışma için uygundur.
- \* Düşük güç tüketimi, daha uzun çalışma ömrü
- \* Düşük bakım maliyeti

**WATT**  
**900**

**8L** **1.2 Hp**

Teknik Özellikler	
Voltaj :	220V-240 / 50Hz
Güç :	900W / 1.2hp
Motor Hızı :	2800 rpm
Hava Akışı 8 Bar :	65L/dakika
Hava Akışı 6 Bar :	100L/dakika
Ses Yüksekliği :	68 dB
Tank Kapasitesi :	8L



Kod No	Özellik	Paket	Koli	Fiyat
CMC0910	8 Litre	1	1	250.00 \$



## Premium Sessiz ve Yağsız Hava Kompresörü

- \* Hızlı depolama, yüksek akışlı tedarik
- \* Patentli soğutma sistemi
- \* Yüksek sıcaklık ve sürekli çalışma için uygundur.
- \* Düşük güç tüketimi, daha uzun çalışma ömrü
- \* Düşük bakım maliyeti

**WATT**  
**1450**

**24L** **2 Hp**

Teknik Özellikler	
Voltaj :	220V-240 / 50Hz
Güç :	1450W / 2hp
Motor Hızı :	2800 rpm
Hava Akışı 8 Bar :	95L/dakika
Hava Akışı 6 Bar :	140L/dakika
Ses Yüksekliği :	70 dB
Tank Kapasitesi :	24L



Kod No	Özellik	Paket	Koli	Fiyat
CMC0911	24 Litre	1	1	270.00 \$



## Premium Sessiz ve Yağsız Hava Kompresörü

- \* Hızlı depolama, yüksek akışlı tedarik
- \* Patentli soğutma sistemi
- \* Yüksek sıcaklık ve sürekli çalışma için uygundur.
- \* Düşük güç tüketimi, daha uzun çalışma ömrü
- \* Düşük bakım maliyeti

**WATT**  
**1450**

**50L** **2 HP**

Teknik Özellikler	
Voltaj :	220V-240 / 50Hz
Güç :	1450W / 2hp
Motor Hızı :	2800 rpm
Hava Akışı 8 Bar :	95L/dakika
Hava Akışı 6 Bar :	140L/dakika
Ses Yüksekliği :	70 dB
Tank Kapasitesi :	50L



Kod No	Özellik	Paket	Koli	Fiyat
CMC0912	50 Litre	1	1	325.00 \$



## Premium Sessiz ve Yağsız Hava Kompresörü

- \* Hızlı depolama, yüksek akışlı tedarik
- \* Patenli soğutma sistemi
- \* Yüksek sıcaklık ve sürekli çalışma için uygundur.
- \* Düşük güç tüketimi, daha uzun çalışma ömrü
- \* Düşük bakım maliyeti

**50L** **4 Hp**

### Teknik Özellikler

Voltaj : 220V-240 / 50Hz

Güç : 1450Wx2 / 4hp

Motor Hızı : 2800 rpm

Hava Akışı 8 Bar : 190L/dakika

Hava Akışı 6 Bar : 280L/dakika

Ses Yüksekliği : 70 dB

Tank Kapasitesi : 50L



Düşük sıcaklık



Düşük gürültü



Dört koruma



Yüksek akış hızı



Yüksek basınç



Yüksek hızlı motor

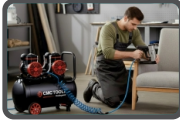

Kod No	Özellik	Paket	Koli	Fiyat
CMC0913	50 Litre	1	1	550.00 \$

## Premium Sessiz ve Yağsız Hava Kompresörü

- \* Hızlı depolama, yüksek akışlı tedarik
- \* Patenli soğutma sistemi
- \* Yüksek sıcaklık ve sürekli çalışma için uygundur.
- \* Düşük güç tüketimi, daha uzun çalışma ömrü
- \* Düşük bakım maliyeti

**100L** **6 Hp**

### Teknik Özellikler

Voltaj : 220V-240 / 50Hz

Güç : 1450Wx3 / 6hp

Motor Hızı : 2800 rpm

Hava Akışı 8 Bar : 285L/dakika

Hava Akışı 6 Bar : 420L/dakika

Ses Yüksekliği : 72 dB

Tank Kapasitesi : 100L



Düşük sıcaklık



Düşük gürültü



Dört koruma



Yüksek akış hızı



Yüksek basınç



Yüksek hızlı motor



Kod No	Özellik	Paket	Koli	Fiyat
CMC0914	100 Litre	1	1	1150.00 \$

## Kısa Hava Tabancası Seti

Basınçlı hava ile toz, kir ve talaşın temizlenmesi için kullanılır. Kompakt ve ergonomik yapısı sayesinde kolay ve kontrollü kullanım sağlar. Uzatma ucu ile dar ve zor alanlara rahat erişim imkânı sunar. Atölye ve sanayi uygulamaları için uygundur.



Kod No	Özellik	Paket	Koli	Fiyat
CMC0891	2 pcs	25	100	5.00 \$



## Uzun Hava Tabancası Seti

Basınçlı hava ile toz, kir ve talaşın temizlenmesi için kullanılır. Kompakt ve ergonomik yapısı sayesinde kolay ve kontrollü kullanım sağlar. Uzatma ucu ile dar ve zor alanlara rahat erişim imkânı sunar. Atölye ve sanayi uygulamaları için uygundur.



Kod No	Özellik	Paket	Koli	Fiyat
CMC0890	5 Pcs	25	100	7.00 \$

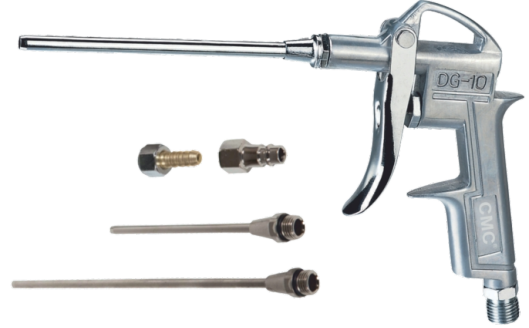

## Kompresör Aksesuar Seti

### SET İÇİ

- Boya Tabancası
- Mazot Tabancası
- Hava Tabancası
- Saatli Lastik Tabancası
- 5 metre Spiral Hortum



Kod No	Özellik	Paket	Koli	Fiyat
CMC0897	5 Pcs	1	10	42.00 \$



## Saatli Lastik Şişirme Tabancası

Araç lastiklerinin hızlı ve güvenli şekilde şişirilmesini sağlar. Üzerindeki basınç göstergesi sayesinde anlık hava basıncı kolayca takip edilir. Ergonomik yapısı ile pratik ve kontrollü kullanım sunar. Oto servis ve atölye kullanımı için uygundur.

- \* Max. Basınç: 220 psi
- \* Çalışma basıncı 16 bar



Kod No	Özellik	Paket	Koli	Fiyat
CMC0895	220 psi	10	50	10.00 \$



## Üstten Depo Boya Tabancası

- \* Mükemmel otomizasyon
- \* 1.3 mm nozul boya yoğunluk ayarı
- \* Tetik ayarı (basınç kontrol)
- \* Kolay kontrol edilebilir tetik
- \* 3 bar \* 43 psi
- \* 600 ml depo

**H827P**



Kod No	Özellik	Paket	Koli	Fiyat
CMC4229	1.3 mm	1	20	23.00 \$

## Altın Depo Boya Tabancası

- \* Mükemmel otomizasyon
- \* 1.7 mm nozul boya yoğunluk ayarı
- \* Tetik ayarı (basınç kontrol)
- \* Kolay kontrol edilebilir tetik
- \* 3 bar \* 43 psi
- \* 1000 ml depo

**4001S**



360° Tekdüze atomizasyonun etkisi



Kod No	Özellik	Paket	Koli	Fiyat
CMC4230	1.7 mm	1	20	29.00 \$

## Üstten Depo Boya Tabancası

- \* Mükemmel otomizasyon
- \* 1.3 mm nozul boya yoğunluk ayarı
- \* Tetik ayarı (basınç kontrol)
- \* Kolay kontrol edilebilir tetik
- \* 3 bar \* 43 psi
- \* 600 ml depo

**PROFESYONEL**

**AB17G**



Kod No	Özellik	Paket	Koli	Fiyat
CMC4231	1.3 mm	1	10	36.00 \$

## Altın Depo Boya Tabancası

- \* Mükemmel otomizasyon
- \* 1.7 mm nozul boya yoğunluk ayarı
- \* Tetik ayarı (basınç kontrol)
- \* Kolay kontrol edilebilir tetik
- \* 3 bar \* 43 psi
- \* 1000 ml depo

**PROFESYONEL**

**AB17S**



Kod No	Özellik	Paket	Koli	Fiyat
CMC4232	1.7 mm	1	10	40.50 \$

## Köpük Tabancası

Köpük tabancası, genellikle poliüretan (PU) köpük kartuşlarıyla kullanılan bir uygulama aletidir. İnşaat, tadilat ve montaj işlerinde köpüğü kontrollü, temiz ve hassas şekilde uygulamak için kullanılır.



Kod No	Özellik	Paket	Koli	Fiyat
CMC2512	-	20	40	15.00 \$



## Premium Köpük Tabancası

Köpük tabancası, genellikle poliüretan (PU) köpük kartuşlarıyla kullanılan bir uygulama aletidir. İnşaat, tadilat ve montaj işlerinde köpüğü kontrollü, temiz ve hassas şekilde uygulamak için kullanılır.



Kod No	Özellik	Paket	Koli	Fiyat
CMC2513	-	20	40	16.50 \$



## Profesyonel Köpük Tabancası

Köpük tabancası, genellikle poliüretan (PU) köpük kartuşlarıyla kullanılan bir uygulama aletidir. İnşaat, tadilat ve montaj işlerinde köpüğü kontrollü, temiz ve hassas şekilde uygulamak için kullanılır.



Kod No	Özellik	Paket	Koli	Fiyat
CMC2514	-	20	40	16.50 \$



## Havalı Mazot Tabancası

\* Motor, motor parçaları veya yağlı parçaların basınçlı mazot, benzin vs. püskürtülerek temizlenmesinde kullanılır



Kod No	Özellik	Paket	Koli	Fiyat
CMC0886	-	3	36	9.50 \$



## Hava Jakı

\* Çalışma Basıncı: 6.3 Bar \* Hava Girişi: 1/4"  
\* Metal gövde metal kaplin uçludur.



Kod No	Özellik	Paket	Koli	Fiyat
CMC7021	Kaplin Girişli	25	100	3.15 \$



## İnce Hava Jakı

\* Çalışma Basıncı: 6.3 Bar \* Hava Girişi: 1/4"  
\* Metal gövde metal uçludur.



Kod No	Özellik	Paket	Koli	Fiyat
CMC7018	Hortum Girişli	25	100	3.15 \$



## Lüks Hava Jakı

\* Metal gövde metal uçludur.  
\* Lastik şiirme işleminde kullanılmaktadır.



Kod No	Özellik	Paket	Koli	Fiyat
CMC7011	Kaplin Girişli	25	100	5.17 \$



## Lastik Hava Basınç Ölçüm Aleti

\* PSI ölçüm göstergeli kalem tip tasarım



Kod No	Özellik	Paket	Koli	Fiyat
CMC7009	10 - 200 psi	25	100	8.75 \$



## Hava Basma Uç Mandalı

\* Birinci sınıf hammaddeler ile üretilmiştir.



Kod No	Özellik	Paket	Koli	Fiyat
CMC7010	8 mm	24	480	1.70 \$

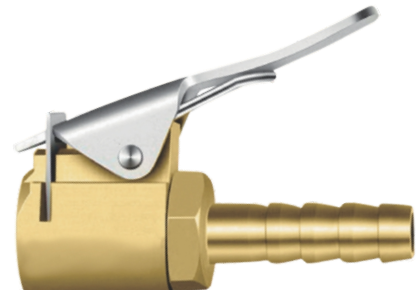

## Saatli Krom El Pompası

\* Bisiklet lastiği, şişme yatak, şişme yastık, havalı yüzme gereçleri, basketbol ve futbol topu gibi ürünleri şişirmek amacıyla da kullanılabilir.

\* 38 x 590 mm



Kod No	Özellik	Paket	Koli	Fiyat
CMC6784	38 x 590 mm	1	20	11.80 \$



## Krom El Pompası

\* Bisiklet lastiği, şişme yatak, şişme yastık, havalı yüzme gereçleri, basketbol ve futbol topu gibi ürünleri şişirmek amacıyla da kullanılabilir.

\* 38 x 560 mm



Kod No	Özellik	Paket	Koli	Fiyat
CMC6785	38 x 560 mm	1	20	7.50 \$



## Mini El Pompası

\* Bisiklet lastiği, şişme yatak, şişme yastık, havalı yüzme gereçleri, basketbol ve futbol topu gibi ürünleri şişirmek amacıyla da kullanılabilir.

\* 30 x 320 mm



Kod No	Özellik	Paket	Koli	Fiyat
CMC6782	30 x 200 mm	1	60	2.80 \$



## Tahta Saplı El Pompası

\* Bisiklet lastiği, şişme yatak, şişme yastık, havalı yüzme gereçleri, basketbol ve futbol topu gibi ürünleri şişirmek amacıyla da kullanılabilir.

\* Mil destekli gövde

\* 38 x 500



Kod No	Özellik	Paket	Koli	Fiyat
CMC6780	38 x 500 mm	1	20	7.00 \$



## Hava Kompresörü

### Teknik Özellikler

Hava Basıncı : 100PSI  
Silindir Çapı : 30 mm  
Çıkış Hacmi : 30 l/dk  
Hava Hortumu : 1 metre yüksek kalite  
Güç Kablosu : 3 metre çakmak giriş



Kod No	Özellik	Paket	Koli	Fiyat
CMC6864	Çakmak Giriş	1	8	38.00 \$



TEK PİSTON



## Hava Kompresörü

### Teknik Özellikler

Hava Basıncı : 150PSI  
Silindir Çapı : Çift 30 mm  
Çıkış Hacmi : 60 l/dk  
Hava Hortumu : 5 metre yüksek kalite  
Güç Kablosu : 3 metre çakmak giriş

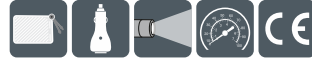

Kod No	Özellik	Paket	Koli	Fiyat
CMC6865	Çakmak Giriş	1	4	60.50 \$



ÇİFT PİSTON



## Hava Kompresörü

### Teknik Özellikler

Hava Basıncı : 100PSI  
Silindir Çapı : 30 mm  
Çıkış Hacmi : 30 l/dk  
Hava Hortumu : 1 metre yüksek kalite  
Güç Kablosu : 3 metre toprak fiş



Kod No	Özellik	Paket	Koli	Fiyat
CMC6866	Toprak Fiş	1	8	61.00 \$



TEK PİSTON



## Hava Kompresörü

### Teknik Özellikler

Hava Basıncı : 150PSI  
Silindir Çapı : Çift 30 mm  
Çıkış Hacmi : 60 l/dk  
Hava Hortumu : 5 metre yüksek kalite  
Güç Kablosu : 3 metre toprak fişli



Kod No	Özellik	Paket	Koli	Fiyat
CMC6867	Toprak Fişli	1	4	74.25 \$



ÇİFT PİSTON



## Pasta Polisaj Süngeri M-14 Bağlantı

\* Otomobil, yat, tekne, küvet ve mobilya gibi ürünlerin pasta ve çizik giderme işlerinde kullanılır.



Kod No	Özellik	Paket	Koli	Fiyat
CMC0892	150 mm	12	48	2.93 \$



## Pasta Polisaj Süngeri Cırtlı Ped

\* Otomobil, yat, tekne, küvet ve mobilya gibi ürünlerin pasta ve çizik giderme işlerinde kullanılır.



Kod No	Özellik	Paket	Koli	Fiyat
CMC0893	150 mm	24	96	1.69 \$



## Pasta Polisaj Süngeri Yumurta Ped

\* Otomobil, yat, tekne, küvet ve mobilya gibi ürünlerin pasta ve çizik giderme işlerinde kullanılır.



Kod No	Özellik	Paket	Koli	Fiyat
CMC0894	150 mm	24	96	1.69 \$



## Pasta Polisaj Süngeri Kuzu Postu

\* Otomobil, yat, tekne, küvet ve mobilya gibi ürünlerin pasta ve çizik giderme işlerinde kullanılır.



Kod No	Özellik	Paket	Koli	Fiyat
CMC0896	115 mm	50	500	1.35 \$
CMC0900	180 mm	50	300	2.14 \$





**PROFESSIONAL**

**AKTARMA GRUBU**

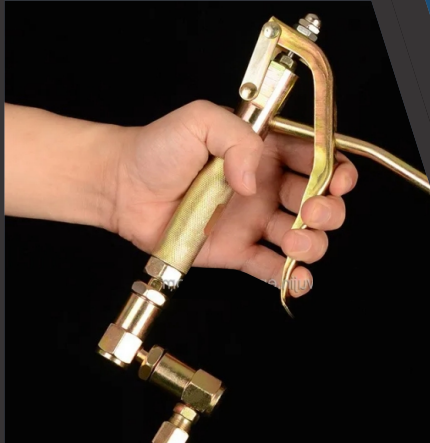

## Şeffaf Gres Tabancası 600cc

- \* Hava yağ presi güçlü, uzun ömürlü ve birinci sınıf çelikten yapılmıştır.
- \* Havalı yağ presinin sapı, ergonomik olarak tasarlanmış ve uzun süreli kullanımdan sonra yorulması kolay olmayan kaymaz bir tasarıma sahiptir.
- \* Gres Tabancası profesyonelce tasarlanmıştır, iyi bir sızdırmazlığa sahiptir ve yağ sızıntısı olmadan çalışır.
- \* Gres tabancası gres yağı tüpü küçük, hafif, taşınması kolay ve kullanımı kolaydır.
- \* Ulaşılması güç bölgelerde ve mekanizmalarda kolayca uygulanabilir.
- \* Maksimum Basınç : 12.000 PSI



**4 YEDEK  
UÇLU**

Kod No	Özellik	Paket	Koli	Fiyat
CMC4821	600 CC	1	12	30.00 \$



## Gres Tabancası 900cc

- \* Hava yağ presi güçlü, uzun ömürlü ve birinci sınıf çelikten yapılmıştır.
- \* Havalı yağ presinin sapı, ergonomik olarak tasarlanmış ve uzun süreli kullanımdan sonra yorulması kolay olmayan kaymaz bir tasarıma sahiptir.
- \* Gres Tabancası profesyonelce tasarlanmıştır, iyi bir sızdırmazlığa sahiptir ve yağ sızıntısı olmadan çalışır.
- \* Gres tabancası gres yağı tüpü küçük, hafif, taşınması kolay ve kullanımı kolaydır.
- \* Ulaşılması güç bölgelerde ve mekanizmalarda kolayca uygulanabilir.
- \* Maksimum Basınç : 12.000 PSI

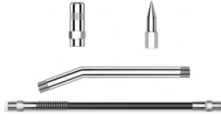

**4 YEDEK  
UÇLU**

Kod No	Özellik	Paket	Koli	Fiyat
CMC4822	900 CC	1	10	50.00 \$



## Akülü Gres Tabancası 600cc

Akülü Gres Tabancası, makine ve ekipmanların gresleme işlemlerini kablolu, hızlı ve zahmetsiz şekilde yapmak için kullanılan bir el aletidir.

- \* Fırçasız Gres Tabancası
- \* 4000 mAh Batarya
- \* 600 cc
- \* Esnek kauçuk hortum 9\*450 mm
- \* Metal dirsek boru 1800 mm
- \* Meme
- \* Bağlayıcı
- \* 12.000 psi



Kod No	Özellik	Paket	Koli	Fiyat
CMC4815	600 CC	1	4	180.00 \$



## Gres Tabancası 500cc

- \* Hava yağ presi güçlü, uzun ömürlü ve birinci sınıf çelikten yapılmıştır.
- \* Havalı yağ presinin sapı, ergonomik olarak tasarlanmış ve uzun süreli kullanımdan sonra yorulması kolay olmayan kaymaz bir tasarıma sahiptir.
- \* Gres Tabancası profesyonelle tasarlanmıştır, iyi bir sızdırmazlığa sahiptir ve yağ sızıntısı olmadan çalışır.
- \* Gres tabancası gres yağı tüpü küçük, hafif, taşınması kolay ve kullanımı kolaydır.
- \* Ulaşılması güç bölgelerde ve mekanizmalarda kolayca uygulanabilir.
- \* Maksimum Basınç : 12.000 PSI



**4 YEDEK UÇLU**

Kod No	Özellik	Paket	Koli	Fiyat
CMC4817	500 CC	1	20	16.00 \$



## Gres Tabancası 600cc

- \* Hava yağ presi güçlü, uzun ömürlü ve birinci sınıf çelikten yapılmıştır.
- \* Havalı yağ presinin sapı, ergonomik olarak tasarlanmış ve uzun süreli kullanımdan sonra yorulması kolay olmayan kaymaz bir tasarıma sahiptir.
- \* Gres Tabancası profesyonelle tasarlanmıştır, iyi bir sızdırmazlığa sahiptir ve yağ sızıntısı olmadan çalışır.
- \* Gres tabancası gres yağı tüpü küçük, hafif, taşınması kolay ve kullanımı kolaydır.
- \* Ulaşılması güç bölgelerde ve mekanizmalarda kolayca uygulanabilir.
- \* Maksimum Basınç : 12.000 PSI



**4 YEDEK UÇLU**

Kod No	Özellik	Paket	Koli	Fiyat
CMC4818	600 CC	1	12	25.00 \$



**ÇİFT PİSTON**

## Gres Tabancası 500cc

- \* Ergonomik Tabanca Tutanağı
- \* Takviye yayları

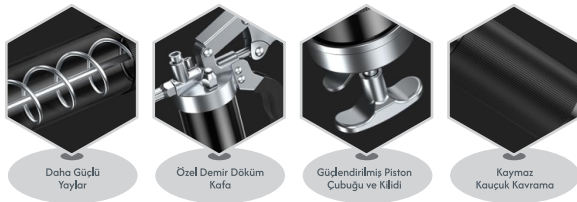

Daha Güçlü Yaylar

Özel Demir Döküm Kafa

Güdümlenmiş Piston Cübüğü ve Kiliti

Kaymaz Kauçuk Kavrama



Kod No	Özellik	Paket	Koli	Fiyat
CMC4820	500 CC	1	10	21.60 \$



## Çift Mandallı Gres Ucu

Gres pompası hortumunun ucuna takılarak gresörlük üzerine sıkıca kilitlenir ve yüksek basınçta güvenli yağlama yapılmasını sağlar. İki mandallı yapısı sayesinde yağlama sırasında yerinden çıkmaz ve gres kaçağını önler. Profesyonel ve yoğun kullanıma uygundur. Sanayi, otomotiv ve iş makinelerinde temiz ve kontrollü gres uygulaması sağlar.



Kod No	Özellik	Paket	Koli	Fiyat
CMC4824	10.000 psi	12	240	5.60 \$

## Gres Pompası Ucu ve Bağlayıcısı

Gres pompası hortumu ile gresörlük arasında bağlantı sağlayarak gres yağının güvenli ve kontrollü şekilde aktarılmasını sağlar. Gresörlük üzerine kolayca takılır ve yağlama sırasında sızdırmazlık oluşturur. Dayanıklı metal yapısı sayesinde yüksek basınca uygundur. Sanayi, otomotiv ve iş makinelerinde pratik ve temiz yağlama için kullanılır.



Kod No	Özellik	Paket	Koli	Fiyat
CMC4825	-	25	1000	1.35 \$

## Gres Tabancası Borusu

Gres tabancasından çıkan gres yağını yağlama noktasına yönlendiren rijit metal borudur. Esnek hortumun giremediği dar ve sabit alanlarda hassas uygulama sağlar. Yüksek basınca dayanıklı yapısı sayesinde güvenli yağlama yapılmasına yardımcı olur. Sanayi, otomotiv ve iş makinelerinde temiz ve kontrollü gres uygulaması için kullanılır.



Kod No	Özellik	Paket	Koli	Fiyat
CMC4823	-	50	500	0.60 \$

## Gres Pompası Hortumu

Gres pompasından çıkan gres yağını yağlama yapılacak noktaya güvenli ve kontrollü şekilde ileten esnek bağlantı parçasıdır.



### Çelik Telli

Kod No	Özellik	Paket	Koli	Fiyat
CMC4810	11 mm x 30 cm	50	250	2.25 \$
CMC4811	11 mm x 40 cm	50	250	2.70 \$
CMC4812	11 mm x 50 cm	50	250	3.25 \$



## Havalı Gres Pompası

Basıncılı hava (kompresör) ile çalışan ve makinelere gres yağı basmak için kullanılan ekipmandır. Özellikle sanayi ve ağır hizmet uygulamalarında tercih edilir.

- \* 4 Metre Hortum
- \* 50-1 Sıkıştırma Oranı
- \* Hava Giriş Basıncı: 6-8 Bar
- \* Çıkış Basıncı 200-400 Bar
- \* Pompa Kapasitesi 0,85 Litre / dakikada

**12**  
Litre

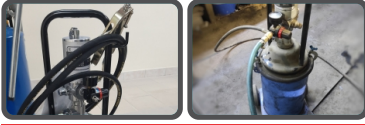

Kod No	Özellik	Paket	Koli	Fiyat
CMC4830	12 Litre	1	1	270.00 \$

## Havalı Gres Pompası

Basıncılı hava (kompresör) ile çalışan ve makinelere gres yağı basmak için kullanılan ekipmandır. Özellikle sanayi ve ağır hizmet uygulamalarında tercih edilir.

- \* 4 Metre Hortum
- \* 50-1 Sıkıştırma Oranı
- \* Hava Giriş Basıncı: 6-8 Bar
- \* Çıkış Basıncı 200-400 Bar
- \* Pompa Kapasitesi 0,85 Litre / dakikada

**35**  
Litre

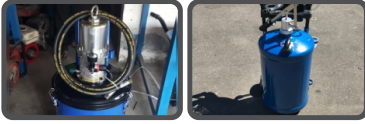

Kod No	Özellik	Paket	Koli	Fiyat
CMC4831	35 Litre	1	1	297.00 \$

## Z Masfallı Gres Tabancası

- \* Gres tabancası, gres enjeksiyon işlemi için kullanılır.
- \* Yüksek basınçlı gres, gres enjeksiyon pompasından yüksek basınçlı boru aracılığıyla gres tabancasına gelir.
- \* Tabancayı tutarak ve tetikleyerek istediğiniz bölgeye gres enjekte edebilirsiniz.
- \* Gres tabancasının kolunun altında, döner bir bağlantı bulunur; bu bağlantılar serbestçe dönebilir ve kolaylıkla çalıştırılabilir.

### Pressure Range

≤40MPa

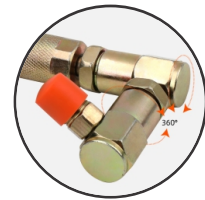

Kod No	Özellik	Paket	Koli	Fiyat
CMC4826	Z Masfallı	1	40	28.00 \$

## Mazot Pompası

### Teknik Özellikler

Voltaj : 12V
Güç : 200W
Yüksüz Hız : 4500 d/dk
Mak. Akış : 45 L/dk
Maks. Emiş : 3 m
Maks. Kaldırma : 6 m

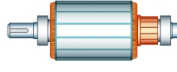

Kod No	Özellik	Paket	Koli	Fiyat
CMC0880	12V	1	6	52.00 \$

**%100** BAKIR MOTOR

## Çift Giriş & Çıkışlı Mazot Pompası

### Teknik Özellikler

Voltaj : 12V
Güç : 400W
Yüksüz Hız : 4500 d/dk
Mak. Akış : 50 L/dk
Maks. Emiş : 5 m
Maks. Kaldırma : 10 m



Kod No	Özellik	Paket	Koli	Fiyat
CMC0882	12V	1	6	72.00 \$

**%100** BAKIR MOTOR

## Çift Giriş & Çıkışlı Mazot Pompası

### Teknik Özellikler

Voltaj : 24V
Güç : 300W
Yüksüz Hız : 4500 d/dk
Mak. Akış : 50 L/dk
Maks. Emiş : 5 m
Maks. Kaldırma : 10 m

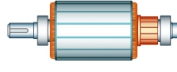

Kod No	Özellik	Paket	Koli	Fiyat
CMC0883	24V	1	6	72.00 \$

**%100** BAKIR MOTOR

## Mazot Pompası 38mm

### Teknik Özellikler

Voltaj : 12V
Güç : 70W
Yüksüz Hız : 8000 d/dk
Mak. Akış : 25 L/dk
Maks. Emiş : 3 m
Maks. Kaldırma : 6 m

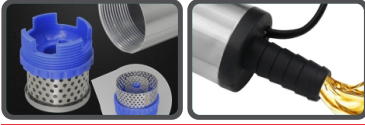

Kod No	Özellik	Paket	Koli	Fiyat
CMC0875	12V	1	40	9.90 \$

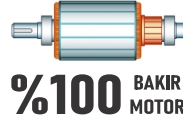

## Mazot Pompası 51mm

### Teknik Özellikler

Voltaj : 12V
Güç : 100W
Yüksüz Hız : 8000 d/dk
Mak. Akış : 35 L/dk
Maks. Emiş : 3 m
Maks. Kaldırma : 6 m

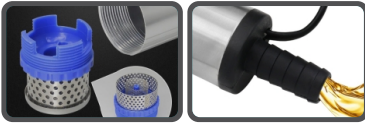

Kod No	Özellik	Paket	Koli	Fiyat
CMC0887	12V	1	40	12.40 \$

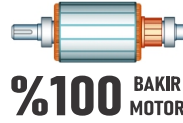

## Mazot Pompası 51mm

### Teknik Özellikler

Voltaj : 24V
Güç : 100W
Yüksüz Hız : 8000 d/dk
Mak. Akış : 35 L/dk
Maks. Emiş : 3 m
Maks. Kaldırma : 6 m

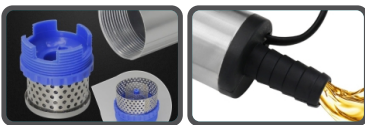

Kod No	Özellik	Paket	Koli	Fiyat
CMC0888	24V	1	40	12.40 \$

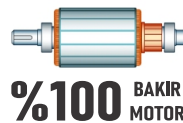

## Akülü Mazot Aktarma Pompası

### Teknik Özellikler

Voltaj :	12V-21V-24V
Güç :	380W
Batarya :	4000 mAh
Yüksüz Hız :	4500 d/dk
Hız Aralığı :	4000 d/dk
Maks. Akış Mesafesi :	50 L/dk
Emme Mesafesi :	3m
Kaldırma Mesafesi :	6m

**3in1**

**12V-21V-24V  
Multi Power**

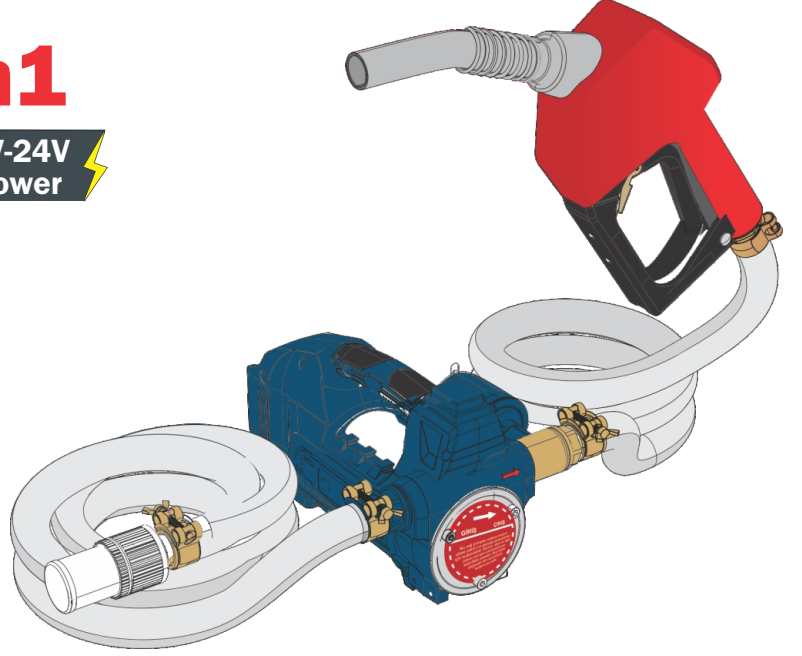

Kod No	Özellik	Paket	Koli	Fiyat
CMC0085	Multifonction	1	2	270.00 \$

**Li-ION**  
TECHNOLOGY





**PROFESSIONAL  
KALDIRMA GRUBU**



## Zincirli Caraskal

Ağır yüklerin kaldırılması ve taşınmasında kullanılan, zincir mekanizmalı dayanıklı bir kaldırma aparatıdır. Güçlü yapısı sayesinde yükleri güvenli ve kontrollü şekilde taşır. İnşaat, depo, tamirat ve sanayi uygulamalarında pratik ve verimli kullanım sağlar.



Kod No	Özellik	Paket	Koli	Fiyat
CMC8580	1 ton - 3 metre	1	1	68.50 \$
CMC8581	2 ton - 3 metre	1	1	86.00 \$
CMC8582	1 ton - 5 metre	1	1	83.75 \$
CMC8583	2 ton - 5 metre	1	1	114.00 \$
CMC8595	3 ton - 3 metre	1	1	129.00 \$
CMC8596	3 ton - 5 metre	1	1	162.50 \$
CMC8597	5 ton - 3 metre	1	1	193.00 \$
CMC8598	5 ton - 5 metre	1	1	238.00 \$



## V Tipi Zincirli Caraskal

Ağır yüklerin kaldırılması ve taşınmasında kullanılan, zincir mekanizmalı dayanıklı bir kaldırma aparatıdır. Güçlü yapısı sayesinde yükleri güvenli ve kontrollü şekilde taşır. İnşaat, depo, tamirat ve sanayi uygulamalarında pratik ve verimli kullanım sağlar.



Kod No	Özellik	Paket	Koli	Fiyat
CMC8630	1 ton - 3 metre	1	1	70.50 \$
CMC8631	1 ton - 5 metre	1	1	91.60 \$
CMC8632	2 ton - 3 metre	1	1	95.00 \$
CMC8633	2 ton - 5 metre	1	1	125.70 \$
CMC8634	3 ton - 3 metre	1	1	142.50 \$
CMC8635	3 ton - 5 metre	1	1	179.20 \$
CMC8636	5 ton - 3 metre	1	1	212.80 \$
CMC8637	5 ton - 5 metre	1	1	262.30 \$



## Zincirli Hubzug

Ağır yüklerin kaldırılması ve sabitlenmesinde kullanılan, zincir mekanizmalı sağlam bir kaldırma ve germe aparatıdır. Dayanıklı yapısı sayesinde yükleri güvenli ve kontrollü şekilde taşır veya sabitler. İnşaat, depo, nakliye ve sanayi uygulamalarında pratik ve verimli kullanım sağlar.

- \* Düşük alaşım çelik sayesinde daha güvenli, daha dayanıklı.
- \* Hafif kol kuvveti ile düzgün dönüş ve yüksek verimlilik.
- \* Çift cıvırlı frenleme güvenliği.
- \* Nervürlü sap tasarımı ve kalın plaka.
- \* İsteğe bağlı yük sınırlama cihazı.



Kod No	Özellik	Paket	Koli	Fiyat
CMC8585	1,5 ton - 1,5 metre	1	1	119.00 \$
CMC8586	3 ton - 1,5 metre	1	1	171.00 \$
CMC8587	6 ton - 1,5 metre	1	1	259.00 \$



## Zincirli Caraskal 2 Hareketli

- \* Bir yükü kaldırmak ve indirmek için kullanılan bir araçtır.
- \* Yüksek hassasiyet için elektromanyetik fren sistemi.
- \* Anti döndürme kanca
- \* Acil durdurma kilit düğmesi
- \* 360° dönebilen kanca
- \* Kontrol kumandası
- \* Lift Hızı: 3 metre / dakika

Ürün	Kaldırma Yüksekliği	Kaldırma Hızı	Voltaj
0,5 Ton x Tek Zincir	6 m	7.2 m/dk	380V
1 Ton x Tek Zincir	6 m	6.8 m/dk	380V
2 Ton x Tek Zincir	6 m	6.6 m/dk	380V
2 Ton x Çift Zincir	6 m	3.3 m/dk	380V
3 Ton x Tek Zincir	6 m	5.6 m/dk	380V
5 Ton x Çift Zincir	6 m	2.7 m/dk	380V



**%100 BAKIR MOTOR**

Kod No	Özellik	Paket	Koli	Fiyat
CMC8680	0,5 Ton x Tek Zincir	1	1	831.00 \$
CMC8681	1 Ton x Tek Zincir	1	1	967.00 \$
CMC8682	2 Ton x Tek Zincir	1	1	1552.00 \$
CMC8683	2 Ton x Çift Zincir	1	1	1350.00 \$
CMC8684	3 Ton x Tek Zincir	1	1	1632.00 \$
CMC8685	5 Ton x Çift Zincir	1	1	2150.00 \$



## Zincirli Caraskal 4 Hareketli

- \* Bir yükü kaldırmak ve indirmek için kullanılan bir araçtır.
- \* Yüksek hassasiyet için elektromanyetik fren sistemi.
- \* İsteğe bağlı çift hız veya tek hız.
- \* Acil durdurma kilit düğmesi
- \* 360° dönebilen kanca
- \* Kontrol kumandası
- \* Lift Hızı: 3 metre / dakika

Ürün	Kaldırma Yüksekliği	Kaldırma Hızı	Voltaj
0,5 Ton x Tek Zincir	6 m	7.2 m/dk	380V
1 Ton x Tek Zincir	6 m	6.8 m/dk	380V
2 Ton x Tek Zincir	6 m	6.6 m/dk	380V
2 Ton x Çift Zincir	6 m	3.3 m/dk	380V
3 Ton x Tek Zincir	6 m	5.6 m/dk	380V
5 Ton x Çift Zincir	6 m	2.7 m/dk	380V



**%100 BAKIR MOTOR**

Kod No	Özellik	Paket	Koli	Fiyat
CMC8690	0,5 Ton x Tek Zincir	1	1	1126.00 \$
CMC8691	1 Ton x Tek Zincir	1	1	1500.00 \$
CMC8692	2 Ton x Tek Zincir	1	1	2099.00 \$
CMC8693	2 Ton x Çift Zincir	1	1	1750.00 \$
CMC8694	3 Ton x Tek Zincir	1	1	2350.00 \$
CMC8695	5 Ton x Çift Zincir	1	1	2790.00 \$



## Mini Elektrikli Vinç

- \* Bir yükü kaldırmak ve indirmek için kullanılan bir araçtır.
- \* Halat Uzunluğu: 20 metre
- \* Anti döndürme kanca \* Acil durdurma kilit düğmesi

125 - 250 Kg	510 Watt
250 - 500 Kg	1000 Watt
400 - 800 Kg	1350 Watt
600 - 1200 Kg	1700 Watt

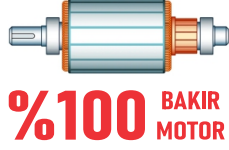

Kod No	Özellik	Paket	Koli	Fiyat
CMC8588	125 - 250 kg	1	1	168.00 \$
CMC8589	250 - 500 kg	1	1	214.50 \$
CMC8590	400 - 800 kg	1	1	232.00 \$
CMC8591	600 - 1200 kg	1	1	328.00 \$

## Elektrikli Vinç

- \* Bir yükü kaldırmak ve indirmek için kullanılan bir araçtır.
- \* Halat Uzunluğu: 30 metre
- \* Lift Hızı: 7-14 m/dk
- \* Maksimum güvenlik için otomatik yük tutma freni.
- \* Daha uzun ömür ve daha iyi performans.
- \* Zorlu koşullarda hızlı, güçlü ve güvenilir.

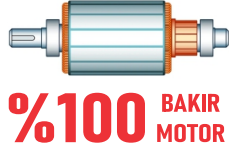

Kod No	Özellik	Paket	Koli	Fiyat
CMC8592	750 - 1500 kg	1	1	540.00 \$

## Şaryolu Elektrikli Vinç

- \* Kurban kesimi, kömür çekme ve hafif inşaat işleri için uygundur.
- \* Ürün termik korumalı olup aşırı ısınmaya karşı korumalıdır.
- \* Çekilecek yükün ağırlığına göre makine dinlendirilmelidir.
- \* Anti döndürme kanca
- \* Acil durdurma kilit düğmesi
- \* 10 Metre / 1200 Kg. Kapasite
- \* 20 Metre / 600 Kg. Kapasite
- \* Halat Uzunluğu 20 Metre
- \* Tek Kumanda İle 4 Hareket ( Aşağı - Yukarı - Sağ - Sol )

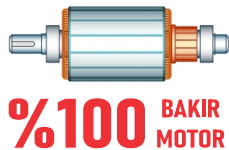

Kod No	Özellik	Paket	Koli	Fiyat
CMC8593	600 - 1200 kg	1	1	540.00 \$

## Mini Elektrikli Vinç Uzaktan Kumandalı

- \* Bir yükü kaldırmak ve indirmek için kullanılan bir araçtır.
- \* Halat Uzunluğu: 20 metre
- \* Anti döndürme kanca \* Acil durdurma kilit düğmesi

125 - 250 Kg	510 Watt
250 - 500 Kg	1000 Watt
400 - 800 Kg	1350 Watt
600 - 1200 Kg	1700 Watt



**%100 BAKIR MOTOR**



Kod No	Özellik	Paket	Koli	Fiyat
CMC8640	125 - 250 kg	1	1	212.00 \$
CMC8641	250 - 500 kg	1	1	270.50 \$
CMC8642	400 - 800 kg	1	1	288.00 \$
CMC8643	600 - 1200 kg	1	1	400.00 \$

## Şaryolu Elektrikli Vinç Uzaktan Kumandalı

- \* Kurban kesimi, kömür çekme ve hafif inşaat işleri için uygundur.
- \* Ürün termik korumalı olup aşırı ısınmaya karşı korumalıdır.
- \* Çekilecek yükün ağırlığına göre makine dinlendirilmelidir.
- \* Anti döndürme kanca
- \* Acil durdurma kilit düğmesi
- \* 10 Metre / 1200 Kg. Kapasite
- \* 20 Metre / 600 Kg. Kapasite
- \* Halat Uzunluğu 20 Metre
- \* Tek Kumanda İle 4 Hareket ( Aşağı - Yukarı - Sağ - Sol )



**%100 BAKIR MOTOR**



Kod No	Özellik	Paket	Koli	Fiyat
CMC8644	600 - 1200 kg	1	1	620.00 \$

## Transpalet / Naylon Tekerlek

### Teknik Özellikler

Kaldırma Kapasitesi :	2500 kg
Min. Fork Yüksekliği :	80 mm
Max. Fork Yüksekliği :	190 mm
Yön Tekerlek Ölçüsü :	160 x 50 mm
Yük Tekerlek Ölçüsü :	70 mm
Toplam Yükseklik :	1160 mm
Fork Uzunluğu :	1150 x 550 mm
Fork Ölçüsü :	160 x 60 mm

**2,5 TON**

**CE HEAVY DUTY**



Kod No	Özellik	Paket	Koli	Fiyat
CMC8555	2,5 Ton	1	1	517.00 \$

## Manuel Vinç

- \* Büyük veya ağır eşyaları çekmeyi kolaylaştıran ideal bir araçtır.
- \* Yapısında kullanılan yüksek kaliteli demir sayesinde çok dayanıklıdır.
- \* Bu yüksek kaliteli el vinci, kamyonetlerde, römorklarda ve diğer mobil uygulamalarda kullanım için mükemmeldir.



Kod No	Özellik	Paket	Koli	Fiyat
CMC8655	1200 lbs	1	6	47.00 \$
CMC8656	2000 lbs	1	4	92.00 \$

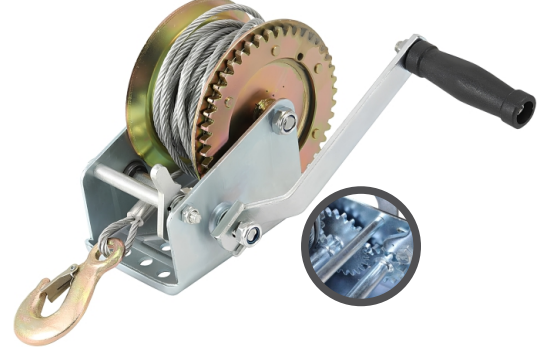

## Halatlı Çektirme

- \* Bir yükü kaldırmak ve indirmek için kullanılan bir araçtır.
- \* %100 bakır motor \* Anti döndürme kanca
- \* Acil durdurma kilit düğmesi



Kod No	Özellik	Paket	Koli	Fiyat
CMC8650	1 ton - 1,5 metre	1	10	28.50 \$
CMC8651	2 ton - 1,5 metre	1	10	33.20 \$
CMC8653	4 ton - 1,5 metre	1	8	62.20 \$



## Manyetik Vinç / 100 Kg

- \* Yükleri kaldırmak ve taşımak için mıknatıslar kullanan bir vinç sistemidir.
- \* Mıknatıs, vince monte edilmiştir ve yükü gerektiği gibi çıkarmak veya serbest bırakmak için açılıp kapatılabilir.

Kaldırma Kapasitesi	Kaldırma Gücü
<b>100 KG</b>	<b>300 KG</b>

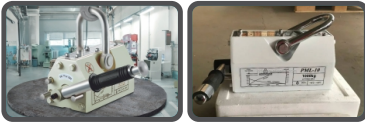

Kod No	Özellik	Paket	Koli	Fiyat
CMC8660	3 kg	1	1	225.00 \$



## Manyetik Vinç / 300 Kg

- \* Yükleri kaldırmak ve taşımak için mıknatıslar kullanan bir vinç sistemidir.
- \* Mıknatıs, vince monte edilmiştir ve yükü gerektiği gibi çıkarmak veya serbest bırakmak için açılıp kapatılabilir.

Kaldırma Kapasitesi	Kaldırma Gücü
<b>300 KG</b>	<b>900 KG</b>



Kod No	Özellik	Paket	Koli	Fiyat
CMC8662	9 kg	1	1	320.00 \$



## Manyetik Vinç / 600 Kg

\* Yükleri kaldırmak ve taşımak için mıknatıslar kullanan bir vinç sistemidir.  
\* Mıknatıs, vince monte edilmiştir ve yükü gerektiği gibi çıkarmak veya serbest bırakmak için açılıp kapatılabilir.

Kaldırma Kapasitesi	Kaldırma Gücü
<b>600 KG</b>	<b>1800 KG</b>



Kod No	Özellik	Paket	Koli	Fiyat
CMC8664	20 kg	1	1	530.00 \$



## Manyetik Vinç / 1000 Kg

\* Yükleri kaldırmak ve taşımak için mıknatıslar kullanan bir vinç sistemidir.  
\* Mıknatıs, vince monte edilmiştir ve yükü gerektiği gibi çıkarmak veya serbest bırakmak için açılıp kapatılabilir.

Kaldırma Kapasitesi	Kaldırma Gücü
<b>1000 KG</b>	<b>3000 KG</b>

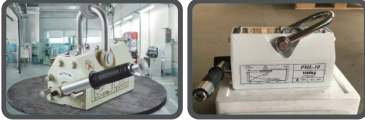

Kod No	Özellik	Paket	Koli	Fiyat
CMC8665	33 kg	1	1	760.00 \$



## Manyetik Vinç / 2000 Kg

\* Yükleri kaldırmak ve taşımak için mıknatıslar kullanan bir vinç sistemidir.  
\* Mıknatıs, vince monte edilmiştir ve yükü gerektiği gibi çıkarmak veya serbest bırakmak için açılıp kapatılabilir.

Kaldırma Kapasitesi	Kaldırma Gücü
<b>2000 KG</b>	<b>6000 KG</b>



Kod No	Özellik	Paket	Koli	Fiyat
CMC8667	61 kg	1	1	1105.00 \$



## Manyetik Vinç / 3000 Kg

\* Yükleri kaldırmak ve taşımak için mıknatıslar kullanan bir vinç sistemidir.  
\* Mıknatıs, vince monte edilmiştir ve yükü gerektiği gibi çıkarmak veya serbest bırakmak için açılıp kapatılabilir.

Kaldırma Kapasitesi	Kaldırma Gücü
<b>3000 KG</b>	<b>9000 KG</b>



Kod No	Özellik	Paket	Koli	Fiyat
CMC8668	76 kg	1	1	1610.00 \$



## Pehlivan Kriko

\* İnsan gücünün yetmeyeceği yükleri dişli çark sistemi ile rahatlıkla kaldırmaya yarar. Ürün içerisinde bulunan sonsuz çarkların her biri kolu çevirdiğinde birbirini çevirerek yükü kaldırır. Kaldırma sırasında yüzlerce çark olduğu için insan koluna yük binmez.



Kod No	Özellik	Paket	Koli	Fiyat
CMC8620	1,5 Ton	1	1	284.00 \$
CMC8621	3 Ton	1	1	334.00 \$
CMC8622	5 Ton	1	1	424.00 \$
CMC8623	10 Ton	1	1	603.00 \$
CMC8624	16 Ton	1	1	1084.00 \$
CMC8625	20 Ton	1	1	1187.00 \$



## Şişe Kriko

\* Aracı desteklemek için kullanılır.

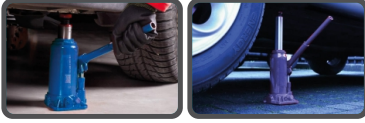

Kod No	Özellik	Paket	Koli	Fiyat
CMC8561	2 Ton	1	10	20.25 \$
CMC8562	3 Ton	1	5	25.30 \$
CMC8563	5 Ton	1	5	30.40 \$
CMC8564	8 Ton	1	5	38.25 \$
CMC8565	10 Ton	1	4	42.75 \$
CMC8567	15 Ton	1	2	56.50 \$
CMC8568	20 Ton	1	2	75.30 \$
CMC8569	30 Ton	1	2	96.00 \$
CMC8570	50 Ton	1	1	140.00 \$



## Araba Sehпасı

Araçların bakım ve onarım işlemleri sırasında güvenli bir şekilde yükseltilip sabitlenmesini sağlayan dayanıklı bir aparatır. Sağlam yapısı ve dengeli tasarımı sayesinde araç altında güvenli çalışma imkânı sunar. Otomobil bakım, tamirat ve mekanik uygulamalarda pratik ve güvenli kullanım sağlar.

3 TON

6 TON

**430 mm**  
Maximum Yükseklik

**600 mm**  
Maximum Yükseklik

**275 mm**  
Minimum Yükseklik

**380 mm**  
Minimum Yükseklik



Kod No	Özellik	Paket	Koli	Fiyat
CMC8414	3 Ton	1 Set	6 Set	47.25 \$
CMC8415	6 Ton	1 Set	2 Set	82.00 \$



## Manuel Makas Kriko

Makas Kriko, araçları güvenli bir şekilde kaldırmak ve sabitlemek için tasarlanmış, makas mekanizmalı dayanıklı bir kriko türüdür. Kompakt ve sağlam yapısı sayesinde araç altına kolay erişim sağlar ve güvenli çalışma imkânı sunar. Otomobil bakımı, lastik değişimi ve tamirat işlerinde pratik ve verimli kullanım sağlar.

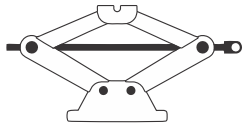

**360 mm**  
Maximum Yükseklik  
**110 mm**  
Minimum Yükseklik

**1,5**  
**TON**



Kod No	Özellik	Paket	Koli	Fiyat
CMC6767	1,5 Ton	1	10	23.62 \$

## Cırcır Kollu Makas Kriko

Araçları güvenli ve hızlı şekilde kaldırmak için tasarlanmış, cırcır kollu mekanizmaya sahip dayanıklı bir kriko türüdür. Cırcır sistemi, kaldırma işlemini kolay ve kontrollü hâle getirir. Otomobil bakımı, lastik değişimi ve tamirat işlerinde güvenli ve pratik kullanım sağlar.

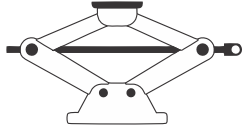

**390 mm**  
Maximum Yükseklik  
**110 mm**  
Minimum Yükseklik

**1,5**  
**TON**



Kod No	Özellik	Paket	Koli	Fiyat
CMC6769	1,5 Ton	1	10	28.12 \$

## Cırcır Kollu Makas Kriko

Araçları güvenli ve hızlı şekilde kaldırmak için tasarlanmış, cırcır kollu mekanizmaya sahip dayanıklı bir kriko türüdür. Cırcır sistemi, kaldırma işlemini kolay ve kontrollü hâle getirir. Otomobil bakımı, lastik değişimi ve tamirat işlerinde güvenli ve pratik kullanım sağlar.

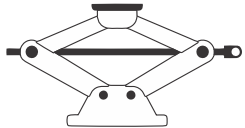

**410 mm**  
Maximum Yükseklik  
**110 mm**  
Minimum Yükseklik

**2**  
**TON**

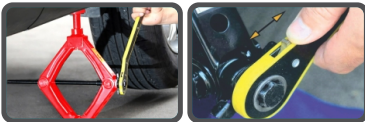

Kod No	Özellik	Paket	Koli	Fiyat
CMC6768	2 Ton	1	8	32.00 \$

## Arabalı Kriko

Hidrolik sistemli güçlü yapısıyla araçları kolay ve güvenli şekilde kaldırmaya yarayan dayanıklı bir kaldırma aparatıdır. Düşük eforla hızlı kaldırma sağlar, sağlam gövdesi ve tekerlekleri sayesinde rahat hareket ettirilir. Otomobil bakımı, lastik değişimi ve tamirat işlerinde profesyonel kullanım için idealdir.

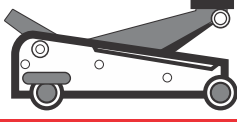

**320 mm**  
Maximum Yükseklik  
**135 mm**  
Minimum Yükseklik

**2**  
**TON**



Kod No	Özellik	Paket	Koli	Fiyat
CMC8571	2 Ton	1	4	52.00 \$
CMC8572	2 Ton / Çantalı	1	4	55.00 \$

CE HEAVY DUTY

## Hidrolik Arabalı Kriko

Hidrolik sistemli güçlü yapısıyla araçları kolay ve güvenli şekilde kaldırmaya yarayan dayanıklı bir kaldırma aparatıdır. Düşük eforla hızlı kaldırma sağlar, sağlam gövdesi ve tekerlekleri sayesinde rahat hareket ettirilir. Otomobil bakımı, lastik değişimi ve tamirat işlerinde profesyonel kullanım için idealdir.

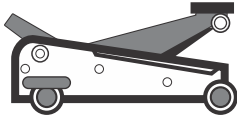

**385 mm**  
Maximum Yükseklik  
**85 mm**  
Minimum Yükseklik

**2**  
**TON**



Kod No	Özellik	Paket	Koli	Fiyat
CMC8578	2,5 Ton	1	1	100.00 \$

CE HEAVY DUTY

## Hidrolik Arabalı Kriko

Hidrolik sistemli güçlü yapısıyla araçları kolay ve güvenli şekilde kaldırmaya yarayan dayanıklı bir kaldırma aparatıdır. Düşük eforla hızlı kaldırma sağlar, sağlam gövdesi ve tekerlekleri sayesinde rahat hareket ettirilir. Otomobil bakımı, lastik değişimi ve tamirat işlerinde profesyonel kullanım için idealdir.

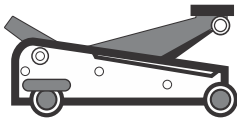

**385 mm**  
Maximum Yükseklik  
**85 mm**  
Minimum Yükseklik

**2**  
**TON**



Kod No	Özellik	Paket	Koli	Fiyat
CMC8577	2,5 Ton	1	1	100.00 \$

CE HEAVY DUTY

## Portatif Hidrolik Kriko Seti

Kompakt ve taşınabilir yapısıyla araçları veya ağır yükleri kolayca kaldırmak için tasarlanmış hidrolik kriko setidir. Hafifliği ve dayanıklılığı sayesinde sahada hızlı müdahale ve pratik kullanım imkânı sunar. Otomobil bakımı, lastik değişimi ve acil tamirat işlerinde ideal çözümdür.



Kod No	Özellik	Paket	Koli	Fiyat
CMC8576	4 Ton	1	1	214.00 \$
CMC8579	10 Ton	1	1	337.00 \$

CE HEAVY DUTY



## Hidrolik Garaj Kriko / Düşük Şase

Düşük profilli tasarımıyla araç altına rahatça girerek kaldırma işlemi yapan dayanıklı bir hidrolik krikodur. Özellikle spor ve alçak şase araçlar için uygundur. Güçlü kaldırma kapasitesi ve sağlam yapısıyla tamirat ve bakım işlerinde güvenli ve pratik kullanım sağlar.

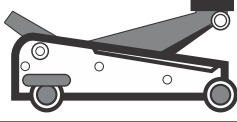

**500 mm**  
Maximum Yükseklik  
**135 mm**  
Minimum Yükseklik

**3**  
**TON**



Kod No	Özellik	Paket	Koli	Fiyat
CMC8573	3 Ton	1	1	270.00 \$



## Hidrolik Garaj Kriko

\* Kullanışı kolay bir ürün olup her araca uyum sağlar.



SUV MODELLERE  
UYGUN

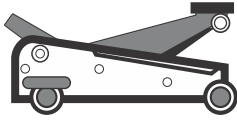

**500 mm**  
Maximum Yükseklik  
**135 mm**  
Minimum Yükseklik

**3**  
**TON**



Kod No	Özellik	Paket	Koli	Fiyat
CMC8574	3 Ton	1	1	290.00 \$



## Hidrolik Garaj Kriko / Uzun Şase

geniş taban ve uzun yapı sağlayarak daha stabil ve güvenli kaldırma imkânı sunan aparat veya uzantıdır. Özellikle büyük ve ağır araçların bakım ve tamiratında dengeyi artırır. Kullanım sırasında güvenliği ve konforu artırır.

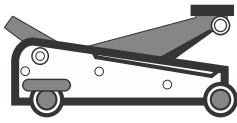

**610 mm**  
Maximum Yükseklik  
**150 mm**  
Minimum Yükseklik

**3**  
**TON**



Kod No	Özellik	Paket	Koli	Fiyat
CMC8575	3 Ton	1	1	499.00 \$



## Hidrolik Garaj Kriko / Uzun Şase

geniş taban ve uzun yapı sağlayarak daha stabil ve güvenli kaldırma imkânı sunan aparat veya uzantıdır. Özellikle büyük ve ağır araçların bakım ve tamiratında dengeyi artırır. Kullanım sırasında güvenliği ve konforu artırır.

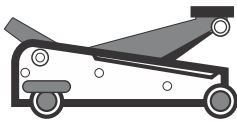

**385 mm**  
Maximum Yükseklik  
**85 mm**  
Minimum Yükseklik

**5**  
**TON**



Kod No	Özellik	Paket	Koli	Fiyat
CMC8615	5 Ton	1	1	1000.00 \$



## Motor Standı

Motorların sökülmesi, taşınması ve bakım işlemleri sırasında güvenli şekilde sabitlenmesini sağlayan dayanıklı bir aparatır. Motoru uygun pozisyonda tutarak bakım ve onarım işlemlerini kolaylaştırır. Atölye, servis ve tamirat çalışmalarında pratik ve güvenli kullanım imkânı sunar.



**2000  
LBS**



Kod No	Özellik	Paket	Koli	Fiyat
CMC8549	2000 LBS	1	1	237.00 \$

## Motor İndirme Vinci

\* Yükü indirirken, çalıştırın kişinin genellikle vinç üzerinde bulunan bir boşaltma valfi kullanması gerekir. Bu, silindire giden basıncı azaltır ve ardından yükü sürekli olarak açılarak yükün yere inmesini sağlar.



**2  
TON**



Kod No	Özellik	Paket	Koli	Fiyat
CMC8551	75 kg	1	1	499.00 \$

## Düşük Şanzıman Krikosu

\* Rahat kullanım için yağlara dayanıklı sünger baş dayanağı.  
\* Kolay erişim için kazağın iki yanına entegre avadanlık hazneleri.

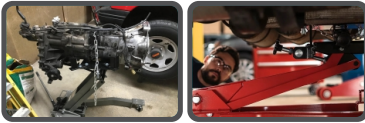

**1  
TON**



Kod No	Özellik	Paket	Koli	Fiyat
CMC8559	1 Ton	1	1	485.00 \$

## Dikey Şanzıman Krikosu

\* Rahat kullanım için yağlara dayanıklı sünger baş dayanağı.  
\* Kolay erişim için kazağın iki yanına entegre avadanlık hazneleri.

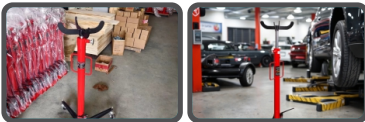

**0,5  
TON**



Kod No	Özellik	Paket	Koli	Fiyat
CMC8560	500 kg	1	1	262.00 \$

## Motor Askı Aparatı

Motor sökme ve takma işlemlerinde motoru güvenli şekilde sabitlemek ve taşımak için kullanılan dayanıklı bir araçtır. Onarım, bakım ve montaj çalışmalarında motorun kontrollü şekilde desteklenmesini sağlar. Atölye ve servislerde pratik ve güvenli kullanım imkânı sunar.



**500  
LBS**



Kod No	Özellik	Paket	Koli	Fiyat
CMC8544	150 cm	1	1	117.00 \$
CMC8545	180 cm	1	1	125.00 \$

## Tamirci Yatağı

Araç altı bakım ve onarım işlemlerinde teknisyenlerin konforlu bir şekilde çalışmasını sağlayan mobil yatak ve platformdur. Tekerlekli yapısı sayesinde kolay hareket eder ve araç altındaki çalışmalarda rahat erişim imkânı sunar. Otomobil bakımı, tamirat ve detaylı mekanik işler için pratik ve güvenli kullanım sağlar.

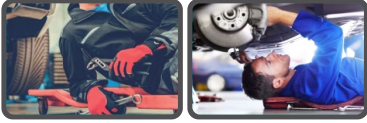

**36"**



Kod No	Özellik	Paket	Koli	Fiyat
CMC8610	36"	1	1	49.00 \$

## Tamirci Yatağı

Araç altı bakım ve onarım işlemlerinde teknisyenlerin konforlu bir şekilde çalışmasını sağlayan mobil yatak ve platformdur. Tekerlekli yapısı sayesinde kolay hareket eder ve araç altındaki çalışmalarda rahat erişim imkânı sunar. Otomobil bakımı, tamirat ve detaylı mekanik işler için pratik ve güvenli kullanım sağlar.



**40"**



Kod No	Özellik	Paket	Koli	Fiyat
CMC8611	40"	1	1	53.50 \$

## Tamirci Yatağı

Araç altı bakım ve onarım işlemlerinde teknisyenlerin konforlu bir şekilde çalışmasını sağlayan mobil yatak ve platformdur. Tekerlekli yapısı sayesinde kolay hareket eder ve araç altındaki çalışmalarda rahat erişim imkânı sunar. Otomobil bakımı, tamirat ve detaylı mekanik işler için pratik ve güvenli kullanım sağlar.



**36"**



Kod No	Özellik	Paket	Koli	Fiyat
CMC8612	36"	1	1	80.00 \$

## Küçük Şarjlı Led El Lambası

\* Güçlü mıknatıs tabanı, herhangi bir metalik yüzeye yapıştırmaya olanak tanır.  
\* Işığınızı istediğiniz yere asmak için kancası vardır.



Kafa Işık			Gövde Işık		
3W LED	50 LM	8 Saat	3W COB	160 LM	6 Saat
5 Saat	135 gr	USB	2200 mAh	CE	

Kod No	Özellik	Paket	Koli	Fiyat
CMC4250	155 x 40 x 20 mm	10	50	23.70 \$



Şarj Yeri



Mıknatıs



Düğme ile karartma



Ayarlanabilir Açı

## Büyük Şarjlı Led El Lambası

\* Güçlü mıknatıs tabanı, herhangi bir metalik yüzeye yapıştırmaya olanak tanır.  
\* Işığınızı istediğiniz yere asmak için kancalı.



Kafa Işık			Gövde Işık		
3W LED	150 LM	12 Saat	5W COB	350 LM	8 Saat
3.5 Saat	260 gr	USB	4000 mAh	CE	

Kod No	Özellik	Paket	Koli	Fiyat
CMC4251	185 x 60.5 x 32 mm	10	50	37.00 \$



Taşınabilir Şarj Aleti



Şarj Yeri



Mıknatıs



Düğme ile karartma



Ayarlanabilir Açı

## Küçük Açılı İş Lambası

\* Güçlü mıknatısı herhangi bir metalik yüzeye yapıştırmaya olanak tanır.  
\* Işığınızı istediğiniz yere asmak için kancası vardır.  
\* Katlanmış boyutu 150 x 36 x 31mm  
\* Açık hali 270 x 36 x 31mm



Kafa Işık			Gövde Işık		
3W LED	150 LM	8 Saat	5W COB	360 LM	6 Saat
4 Saat	165 gr	USB	2200 mAh	CE	

Kod No	Özellik	Paket	Koli	Fiyat
CMC4253	150 x 36 x 31 mm	10	50	29.00 \$



Şarj Yeri



Mıknatıs



Düğme ile karartma



Ayarlanabilir Açı

## Büyük Açılı İş Lambası

\* Güçlü mıknatısı herhangi bir metalik yüzeye yapıştırmaya olanak tanır.  
\* Işığınızı istediğiniz yere asmak için kancası vardır.  
\* Katlanmış boyutu 150 x 48 x 39 mm  
\* Açık hali 275 x 48 x 39 mm

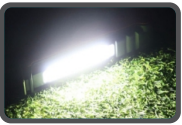

Kafa Işık			Gövde Işık		
2x3W LED	200 LM	8 Saat	5W COB	420 LM	8 Saat
3.5 Saat	276 gr	USB	4000 mAh	CE	

Kod No	Özellik	Paket	Koli	Fiyat
CMC4252	185 x 60.5 x 32 mm	10	50	41.00 \$



Taşınabilir Şarj Aleti



Şarj Yeri



Mıknatıs



Düğme ile karartma

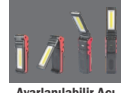

Ayarlanabilir Açı



**PROFESSIONAL**

**ELDIVEN GRUBU**



## Eko Eldiven 1/2

- \* Nitril kaplaması sayesinde sıvı geçirmezliği ve üstün özellikler sunmaktadır.
- \* Nitril kaplama sayesinde yağ ve grese karşı dayanıklılık gösterir.
- \* Özel kalıbı sayesinde ele mükemmel uyum sağlar.

### KULLANIM ALANLARI

Montaj

Otomotiv

Sanayi

Yükleme ve taşıma

İnşaat

Tarım ve bahçe



Kod No	Özellik	Paket	Koli	Fiyat
CMC1754	Siyah - Kırmızı	12	360	0.77 \$



## Düz Premium Eldiven 1/2

- \* Sentetik kumaş
- \* Aşınma ve yırtılmaya karşı dirençlidir.
- \* Nitril kaplama sayesinde yağ ve grese karşı dayanıklılık gösterir.
- \* Özel kalıbı sayesinde ele mükemmel uyum sağlar.
- \* Tüm kimyasallarda kullanılabilir.



Kod No	Özellik	Paket	Koli	Fiyat
CMC1733	Sarı - Siyah	12	288	1.31 \$
CMC1736	Siyah - Mavi	12	288	1.31 \$
CMC1737	Yeşil - Siyah	12	288	1.31 \$
CMC1738	Siyah - Siyah	12	288	1.31 \$



## Zebra Eldiven 1/2

- \* Sentetik kumaş
- \* Extra kavrama
- \* Aşınma ve yırtılmaya karşı dirençlidir.
- \* Nitril kaplama sayesinde yağ ve grese karşı dayanıklılık gösterir.
- \* Özel kalıbı sayesinde ele mükemmel uyum sağlar.
- \* Polyester örme olması elinizin hava almasını kolaylaştırır.
- \* Tırtıklı özel dokusu üstün kaydırmazlık özelliği sağlar.
- \* Tüm kimyasallarda kullanılabilir.



Kod No	Özellik	Paket	Koli	Fiyat
CMC1719	Sarı - Sarı	12	288	1.46 \$
CMC1721	Turuncu - Turuncu	12	288	1.46 \$
CMC1722	Siyah - Siyah	12	288	1.46 \$
CMC1723	Mavi - Siyah	12	288	1.46 \$
CMC1724	Siyah - Mavi	12	288	1.46 \$



## Full Zebra Eldiven

- \* Sentetik kumaş
- \* Extra kavrama
- \* Aşınma ve yırtılmaya karşı dirençlidir.
- \* Nitril kaplama sayesinde yağ ve grese karşı dayanıklılık gösterir.
- \* Tam kaplama sayesinde mükemmel sıvı geçirmezliği sunar.
- \* Özel kalıbı sayesinde ele mükemmel uyum sağlar.
- \* Polyester örme olması elinizin hava almasını kolaylaştırır.
- \* Tırtıklı özel dokusu üstün kaydırmazlık özelliği sağlar.
- \* Tüm kimyasallarda kullanılabilir.

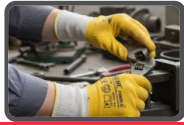

Kod No	Özellik	Paket	Koli	Fiyat
CMC1760	Sarı	12	288	2.25 \$



## Tam Kaplı Nitril Eldiven

- \* Polyester astarı sayesinde daha konforlu ve dayanıklıdır.
- \* Polyester örme olması elinizin hava almasını kolaylaştırır.
- \* Nitril kaplama sayesinde yağ ve grese karşı dayanıklılık gösterir.
- \* Tam kaplama sayesinde mükemmel sıvı geçirmezliği sunar.
- \* Özel kalıbı sayesinde ele mükemmel uyum sağlar.
- \* Tüm kimyasallarda kullanılabilir.

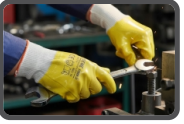

Kod No	Özellik	Paket	Koli	Fiyat
CMC1715	Sarı	12	288	2.17 \$



## Premium Latex Eldiven 1/2

- \* Nitril kaplaması sayesinde sıvı geçirmezliği ve üstün özellikler sunmaktadır.
- \* Nitril kaplama sayesinde yağ ve grese karşı dayanıklılık gösterir.
- \* Özel kalıbı sayesinde ele mükemmel uyum sağlar.



Kod No	Özellik	Paket	Koli	Fiyat
CMC1742	Latex	12	288	2.15 \$



## Kırmızı Latex Eldiven 1/2

- \* 1. Sınıf ultra lüks kalite
- \* Polyester astarı sayesinde daha konforludur.
- \* Yüzeylerde Lateks kaplaması sayesinde kaydırmazlık özelliği sunmaktadır.
- \* Özel kalıp sayesinde mükemmel uyum sağlar.

### KULLANIM ALANLARI

Montaj	Otomotiv
Sanayi	Yükleme ve taşıma
İnşaat	Tarım ve bahçe



Kod No	Özellik	Paket	Koli	Fiyat
CMC1711	Kırmızı - Siyah	12	288	1.23 \$



## Kırmızı Latex Eldiven 3/4

- \* 1. Sınıf ultra lüks kalite
- \* Polyester astarı sayesinde daha konforludur.
- \* Polyester örme olması elinizin hava almasını kolaylaştırır.
- \* Latex kaplaması sayesinde yüzeylerde kaydırmazlık özelliği sunmaktadır.
- \* Özel kalıbı sayesinde ele mükemmel uyum sağlar.

### KULLANIM ALANLARI

Montaj	Otomotiv
Sanayi	Yükleme ve taşıma
İnşaat	Tarım ve bahçe



Kod No	Özellik	Paket	Koli	Fiyat
CMC1713	Kırmızı - Siyah	12	288	1.38 \$



## Montaj Eldiven 1/2

- \* 1. Sınıf ultra lüks kalite \* Likralı astarı sayesinde daha konforlu ve dayanıklıdır.
- \* Nitril kaplaması sayesinde sıvı geçirmezliği ve üstün özellikler sunmaktadır.
- \* Tam kaplama sayesinde mükemmel sıvı geçirmezliği sunar.
- \* Nitril kaplama sayesinde yağ ve grese karşı dayanıklılık gösterir.
- \* Özel kalıbı sayesinde ele mükemmel uyum sağlar.
- \* Tüm kimyasallarda kullanılabilir.
- \* Pamuk örme olması elinizin hava almasını kolaylaştırır.

### KULLANIM ALANLARI

Montaj	Otomotiv
Sanayi	Yükleme ve taşıma
İnşaat	Tarım ve bahçe

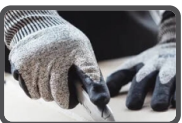

Kod No	Özellik	Paket	Koli	Fiyat
CMC1751	Gri - Siyah	12	288	2.52 \$



## Montaj Eldiven 3/4

- \* 1. Sınıf ultra lüks kalite
- \* Polyester astarı sayesinde daha konforludur.
- \* Latex kaplaması sayesinde yüzeylerde kaydırmazlık özelliği sunmaktadır.
- \* Özel kalıbı sayesinde ele mükemmel uyum sağlar.
- \* Polyester örme olması elinizin hava almasını kolaylaştırır.

### KULLANIM ALANLARI

Montaj

Otomotiv

Sanayi

Yükleme ve taşıma

İnşaat

Tarım ve bahçe



Kod No	Özellik	Paket	Koli	Fiyat
CMC1752	Gri - Siyah	12	240	2.74 \$



## Yeşil Latex Eldiven 1/2

- \* 1. Sınıf ultra lüks kalite
- \* Polyester astarı sayesinde daha konforludur.
- \* Polyester örme olması elinizin hava almasını kolaylaştırır.
- \* Latex kaplaması sayesinde yüzeylerde kaydırmazlık özelliği sunmaktadır.
- \* Özel kalıbı sayesinde ele mükemmel uyum sağlar.

### KULLANIM ALANLARI

Montaj

Otomotiv

Sanayi

Yükleme ve taşıma

İnşaat

Tarım ve bahçe



Kod No	Özellik	Paket	Koli	Fiyat
CMC1739	Gri - Yeşil	12	288	1.58 \$



## Yeşil Latex Eldiven 3/4

- \* 1. Sınıf ultra lüks kalite
- \* Polyester astarı sayesinde daha konforludur.
- \* Polyester örme olması elinizin hava almasını kolaylaştırır.
- \* Latex kaplaması sayesinde yüzeylerde kaydırmazlık özelliği sunmaktadır.
- \* Özel kalıbı sayesinde ele mükemmel uyum sağlar.

### KULLANIM ALANLARI

Montaj

Otomotiv

Sanayi

Yükleme ve taşıma

İnşaat

Tarım ve bahçe



Kod No	Özellik	Paket	Koli	Fiyat
CMC1740	Gri - Yeşil	12	288	1.82 \$



## Dalgalı Pütürlü Eldiven 3/4

- \* 1. Sınıf ultra lüks kalite \* Polyester astarı sayesinde daha konforludur.
- \* Latex kaplaması sayesinde yüzeylerde kaydırmazlık özelliği sunmaktadır.
- \* Özel kalıbı sayesinde ele mükemmel uyum sağlar.
- \* Polyester örme olması elinizin hava almasını kolaylaştırır.
- \* Dikişsiz ve terleme yapmaz.

### KULLANIM ALANLARI

Montaj	Otomotiv
Sanayi	Yükleme ve taşıma
İnşaat	Tarım ve bahçe



Kod No	Özellik	Paket	Koli	Fiyat
CMC1725	Yeşil - Yeşil	12	288	1.99 \$
CMC1727	Sarı - Mavi	12	288	1.99 \$



## Soft Pütürlü Eldiven 3/4

- \* 1. Sınıf ultra lüks kalite \* Polyester astarı sayesinde daha konforludur.
- \* Latex kaplaması sayesinde yüzeylerde kaydırmazlık özelliği sunmaktadır.
- \* Özel kalıbı sayesinde ele mükemmel uyum sağlar. \* Dikişsiz ve terleme yapmaz.
- \* Polyester örme olması elinizin hava almasını kolaylaştırır.

### KULLANIM ALANLARI

Montaj	Otomotiv
Sanayi	Yükleme ve taşıma
İnşaat	Tarım ve bahçe



Kod No	Özellik	Paket	Koli	Fiyat
CMC1743	Yeşil - Siyah	12	288	1.99 \$
CMC1744	Yeşil - Yeşil	12	288	1.99 \$



## Dalgalı Eldiven 3/4

- \* 1. Sınıf ultra lüks kalite
- \* Latex kaplaması sayesinde sıvı geçirmezliği ve üstün özellikler sunmaktadır.
- \* Latex kaplama sayesinde yağ ve grese karşı dayanıklılık gösterir.
- \* Özel kalıbı sayesinde ele mükemmel uyum sağlar.
- \* Pamuk örme olması elinizin hava almasını kolaylaştırır.

### KULLANIM ALANLARI

Montaj	Otomotiv
Sanayi	Yükleme ve taşıma
İnşaat	Tarım ve bahçe



Kod No	Özellik	Paket	Koli	Fiyat
CMC1747	Gri - Mavi	12	288	2.30 \$





**PROFESSIONAL**

**İNŞAAT & NALBUR**



## Sabit Tezgah Mengene

- \* Dayanıklılık için dökme demir yapı
- \* Çalışılacak malzemeye rahat bir açıdan yaklaşılmasını sağlar
- \* Sağlam bir denge kurmak için eğilme ve bükülmeye engel olur



Kod No	Özellik	Paket	Koli	Fiyat
CMC6901	3" 75 mm	1	4	46.65 \$
CMC6902	4" 100 mm	1	4	50.30 \$
CMC6903	5" 125 mm	1	2	70.00 \$
CMC6904	6" 150 mm	1	2	103.00 \$
CMC6905	8" 200 mm	1	1	147.50 \$



## Döner Tezgah Mengene

- \* Dayanıklılık için dökme demir yapı
- \* Çalışılacak malzemeye rahat bir açıdan yaklaşılmasını sağlar
- \* Sağlam bir denge kurmak için eğilme ve bükülmeye engel olur



Kod No	Özellik	Paket	Koli	Fiyat
CMC6890	3" 75 mm	1	4	50.22 \$
CMC6891	4" 100 mm	1	4	55.00 \$
CMC6892	5" 125 mm	1	2	73.62 \$
CMC6893	6" 150 mm	1	2	110.00 \$
CMC6894	8" 200 mm	1	1	157.50 \$

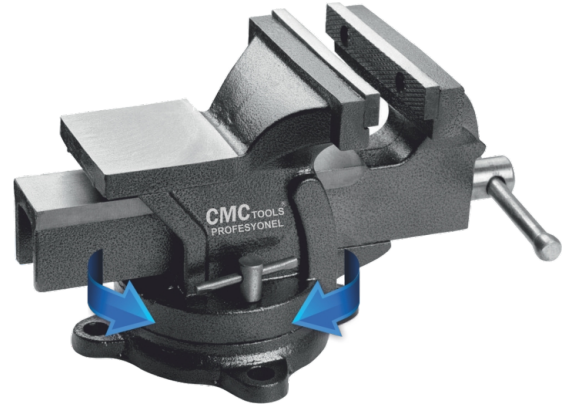

## Mini Mengene

- \* Tezgah üstü mengene
- \* Çalışılacak malzemeye rahat bir açıdan yaklaşılmasını sağlar
- \* Sağlam bir denge kurmak için eğilme ve bükülmeye engel olur
- \* Masa mensesi kelepçe mekanizması bağımsız tutma kelepçesi ve alet tutma mekanizması sayesinde kolay ve pratik kullanım sağlar

Mini mengene, küçük ve hassas parçaların çalışma sırasında sabitlenmesini sağlayarak daha güvenli ve kontrollü işlem yapmaya yardımcı olur. Hobi, modelcilik, elektronik, takı yapımı ve hafif tamir işlerinde; kesme, delme, zımparalama, yapıştırma ve montaj gibi uygulamalarda parçanın kaymasını önler. Kompakt yapısı sayesinde tezgâh üzerinde az yer kaplar ve detaylı çalışmalarda yüksek hassasiyet sağlar.



Kod No	Özellik	Paket	Koli	Fiyat
CMC6910	50 mm	1	10	19.00 \$
CMC6915	60 mm	1	10	20.00 \$



## Endüstriyel Sabit Tezgah Mengene

- \* Yüksek mukavemetli dökme demir
- \* Aşınma, darbe ve deformasyona karşı dirençli
- \* Güçlü çene yapısı ile sağlam tutuş
- \* Değiştirilebilir, sertleştirilmiş çeneler
- \* Tezgaha sabitlenebilir
- \* Geniş tutma kapasitesi
- \* Metal, ahşap, bakım ve montaj işlerinde kullanılır.

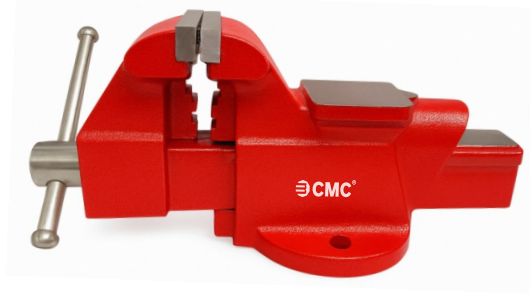

Kod No	Özellik	Paket	Koli	Fiyat
CMC6907	5" 125 mm	1	1	150.00 \$
CMC6908	6" 150 mm	1	1	194.00 \$
CMC6909	8" 200 mm	1	1	275.00 \$

## Endüstriyel Dönen Tezgah Mengene

- \* Yüksek mukavemetli dökme demir
- \* Aşınma, darbe ve deformasyona karşı dirençli
- \* Güçlü çene yapısı ile sağlam tutuş
- \* Değiştirilebilir, sertleştirilmiş çeneler
- \* Tezgaha sabitlenebilir
- \* Geniş tutma kapasitesi
- \* Metal, ahşap, bakım ve montaj işlerinde kullanılır.



Kod No	Özellik	Paket	Koli	Fiyat
CMC6897	5" 125 mm	1	1	175.00 \$
CMC6898	6" 150 mm	1	1	232.00 \$
CMC6899	8" 200 mm	1	1	320.00 \$

## Matkap Mengene

Matkap Mengenesi, delme işlemleri sırasında iş parçasını güvenli ve sabit şekilde tutmak için kullanılan bağlama aparatıdır. Kayma ve dönmeyi önleyerek daha hassas, düzgün ve güvenli delik açılmasını sağlar. Matkap tezgâhlarında metal, ahşap ve plastik malzemelerle kullanıma uygundur.

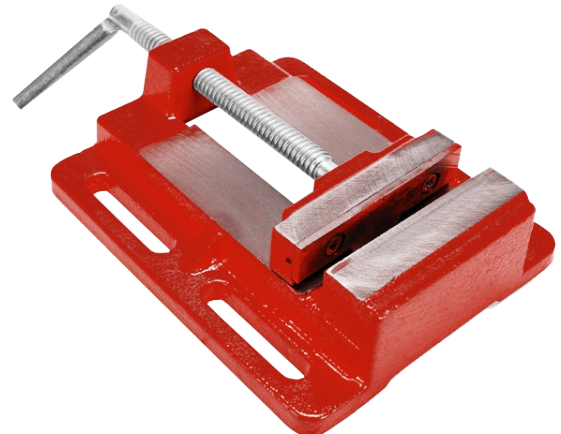

Kod No	Özellik	Paket	Koli	Fiyat
CMC6887	150 mm	1	2	191.00 \$

## F Tipi İşkence

- \* Kaydırmaz tırtıklı lama yapısı, sıkma işlemi sırasında maksimum güvenliği sağlar.
- \* Ergonomik ahşap sapı, uzun süreli kullanımlarda bile elinizi yormaz.
- \* Çelikten üretilen hareketli sıkma pulu, her seferinde mükemmel tutuş sunar.
- \* Dayanıklılık ve uzun ömür sunarak zorlu işlerde güvenle kullanabilirsiniz.

A (mm)	B (mm)	C (mm)	D (mm)	E (mm)	F (mm)	G (mm)
200	80	22	6	220	130	32
300	80	22	6	220	130	32
400	80	22	6	220	130	32
500	80	22	6	220	130	32
600	80	22	6	220	130	32
800	80	22	6	220	130	32
1000	80	22	6	220	130	32

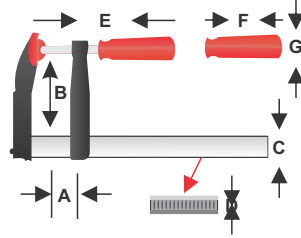

Kod No	Özellik	Paket	Koli	Fiyat
CMC6950	80 x 200 mm	6	36	9.79 \$
CMC6951	80 x 300 mm	6	36	10.63 \$
CMC6952	80 x 400 mm	6	24	11.63 \$
CMC6953	80 x 500 mm	6	24	12.34 \$
CMC6954	80 x 600 mm	6	24	13.31 \$
CMC6955	80 x 800 mm	4	16	15.15 \$
CMC6956	80 x 1000 mm	4	16	19.08 \$

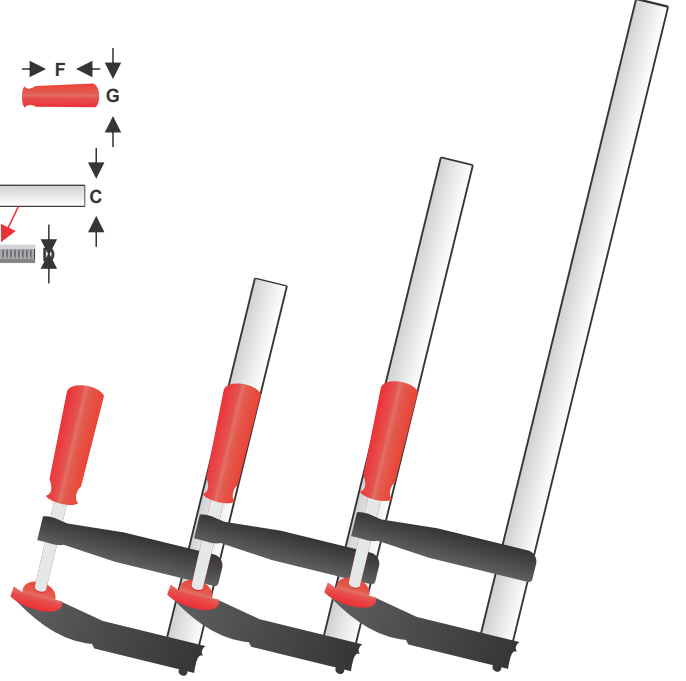

## Ağır Tip İşkence

- \* Kaydırmaz tırtıklı lama yapısı, sıkma işlemi sırasında maksimum güvenliği sağlar.
- \* Ergonomik ahşap sapı, uzun süreli kullanımlarda bile elinizi yormaz.
- \* Çelikten üretilen hareketli sıkma pulu, her seferinde mükemmel tutuş sunar.
- \* Dayanıklılık ve uzun ömür sunarak zorlu işlerde güvenle kullanabilirsiniz.

A (mm)	B (mm)	C (mm)	D (mm)	E (mm)	F (mm)	G (mm)
200	120	30	8	220	130	32
300	120	30	8	220	130	32
400	120	30	8	220	130	32
500	120	30	8	220	130	32
600	120	30	8	220	130	32
800	120	30	8	220	130	32
1000	120	30	8	220	130	32

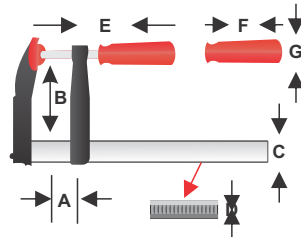

Kod No	Özellik	Paket	Koli	Fiyat
CMC6960	120 x 200 mm	6	12	17.40 \$
CMC6961	120 x 300 mm	6	12	18.60 \$
CMC6962	120 x 400 mm	6	12	19.96 \$
CMC6963	120 x 500 mm	6	12	21.25 \$
CMC6964	120 x 600 mm	6	12	22.92 \$
CMC6965	120 x 800 mm	4	8	25.57 \$
CMC6966	120 x 1000 mm	4	8	30.86 \$

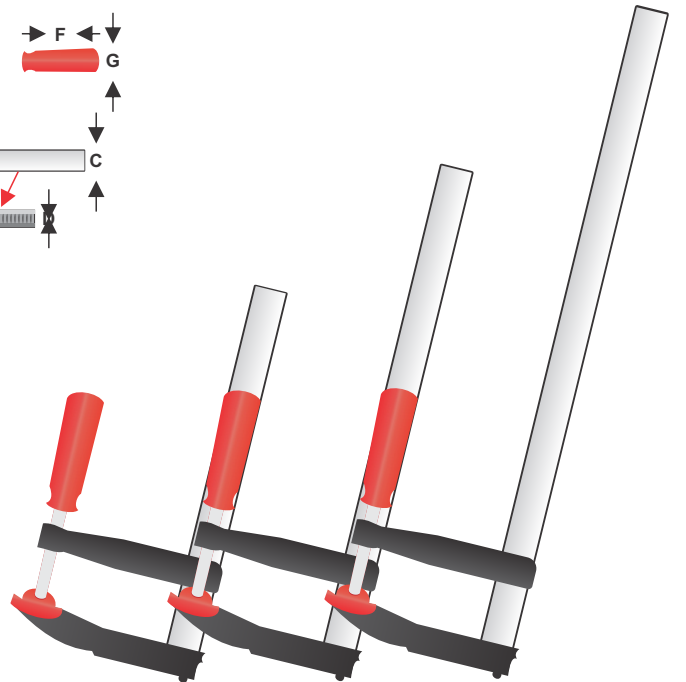

## Kılıflı Çelik Şerit Metre

Uzunluk ölçümlerinde pratik ve hızlı kullanım sağlar.  
Dayanıklı yapısı ve kilit mekanizması ile ölçüm kolaylığı sunar.  
Kompakt tasarımı ile taşınması rahattır.  
İnşaat, marangozluk ve hobi işlerinde idealdir.

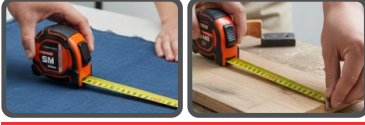

Ölçü - Ayar Belgesi

Kod No	Özellik	Paket	Koli	Fiyat
CMC4108	5 x 25mm	12	96	4.50 \$



## Çelik Şerit Metre

Uzunluk ölçümlerinde pratik ve hızlı kullanım sağlar.  
Dayanıklı yapısı ve kilit mekanizması ile ölçüm kolaylığı sunar.  
Kompakt tasarımı ile taşınması rahattır.  
İnşaat, marangozluk ve hobi işlerinde idealdir.



Ölçü - Ayar Belgesi

Kod No	Özellik	Paket	Koli	Fiyat
CMC4095	3 x 16 mm	12	120	2.25 \$
CMC4096	5 x 25 mm	12	96	3.80 \$
CMC4097	7.5 x 25 mm	12	72	6.00 \$
CMC4098	10 x 25 mm	12	60	8.50 \$



## Çelik Şerit Metre

Uzunluk ölçümlerinde pratik ve hızlı kullanım sağlar.  
Dayanıklı yapısı ve kilit mekanizması ile ölçüm kolaylığı sunar.  
Kompakt tasarımı ile taşınması rahattır.  
İnşaat, marangozluk ve hobi işlerinde idealdir.



Ölçü - Ayar Belgesi

Kod No	Özellik	Paket	Koli	Fiyat
CMC4103	5 x 25mm	12	96	3.60 \$



## Sıvacı Malası

\* Sıkıştırılmış çelik gövde ve tahta sap \* Kağıt ambalaj



**65 NM**  
**MATERIAL**  
 ÇELİĞİNDEN ÜRETİLMİŞTİR

Kod No	Özellik	Paket	Koli	Fiyat
CMC6855	18"	12	96	2.60 \$
CMC6856	20"	12	96	2.70 \$
CMC6857	22"	12	72	2.80 \$
CMC6858	24"	12	72	2.90 \$



## Boyalı Çırpı İpi

Düz ve net hatlar oluşturmak için kullanılır.  
 Boyalı yapısı sayesinde yüzeyde belirgin iz bırakır.  
 İnşaat ve ölçüm işlerinde pratik kullanım sağlar.  
 Dayanıklı ip yapısı ile uzun ömürlüdür.

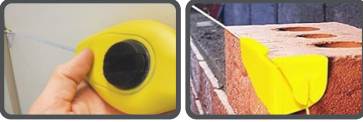

Kod No	Özellik	Paket	Koli	Fiyat
CMC6860	30m x 115 gr - Kırmızı	12	48	2.92 \$
CMC6861	30m x 115 gr - Mavi	12	48	2.92 \$



## Mekanik Kumpas 0.02/0.001/150.

\* Genişlik, derinlik, uzunluk iç ve dış çap ölçümlerini hassasiyetle yapar



**Taşıma  
 çantası ile  
 birlikte**



**CRV**  
**MATERIAL**  
 ÇELİĞİNDEN ÜRETİLMİŞTİR

Kod No	Özellik	Paket	Koli	Fiyat
CMC7220	150 mm	1	50	10.80 \$

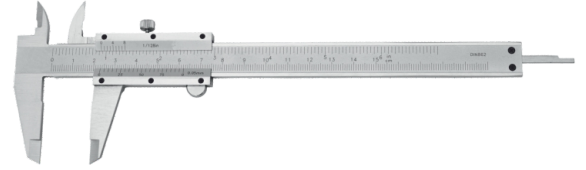

## Dijital Kumpas 6" / 150 mm

İç, dış ve derinlik ölçümlerinde hassas sonuçlar sağlar.  
 Dijital ekranı sayesinde ölçümler kolay ve net şekilde okunur.  
 Pratik ve hızlı kullanım imkânı sunar.  
 Atölye ve teknik ölçüm işlemleri için uygundur.



**CRV**  
**MATERIAL**  
 ÇELİĞİNDEN ÜRETİLMİŞTİR

Kod No	Özellik	Paket	Koli	Fiyat
CMC7221	150 mm	1	50	20.50 \$



## Mıknatıslı Su Terazisi

- \* Yüksek kaliteli **alüminyum alaşım**lı profil
- \* Yüksek geçirgenlik, yüksek netlik seviyesinde kabarcık;
- \* Alt bantta güçlü manyetik alan;

Kod No	Özellik	Paket	Koli	Fiyat
CMC7103	30 cm	1	50	5.30 \$
CMC7104	40 cm	1	50	5.92 \$
CMC7105	50 cm	1	50	6.65 \$
CMC7106	60 cm	1	50	7.35 \$
CMC7108	80 cm	1	50	8.90 \$
CMC7110	100 cm	1	50	10.30 \$



## Profesyonel Mıknatıslı Su Terazisi

- \* Yüksek kaliteli **alüminyum alaşım**lı profil.
- \* Baloncuk hassasiyeti 0,05 mm/m,

Kod No	Özellik	Paket	Koli	Fiyat
CMC7124	40 cm	1	30	14.50 \$
CMC7125	50 cm	1	30	15.50 \$
CMC7126	60 cm	1	30	16.50 \$
CMC7128	80 cm	1	30	19.92 \$
CMC7130	100 cm	1	30	23.20 \$
CMC7132	120 cm	1	30	26.80 \$
CMC7135	150 cm	1	30	33.75 \$
CMC7140	200 cm	1	30	45.00 \$



## Endüstriyel Mıknatıslı Su Terazisi

- \* Yüksek kaliteli **alüminyum alaşım**
- \* Yüksek şeffaflıkta süper berrak şişeler
- \* Kauçuk uç kapağı \* İşlenmiş taban
- \* Doğruluk: 0,05 mm/m
- \* Kalınlık: 1,5 mm
- \* Güçlü mıknatıslar \* Dönüştürülebilir görüş açısı

Kod No	Özellik	Paket	Koli	Fiyat
CMC7144	40 cm	1	30	21.25 \$
CMC7145	50 cm	1	30	23.45 \$
CMC7146	60 cm	1	30	25.40 \$
CMC7148	80 cm	1	30	29.30 \$
CMC7150	100 cm	1	30	33.35 \$

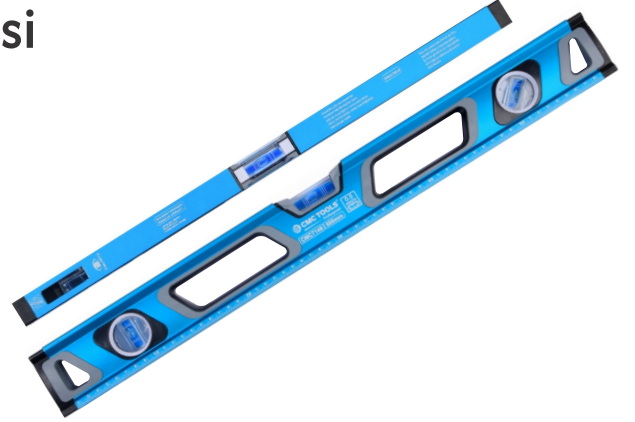

## Profesyonel Mıknatıslı Mini Su Terazisi

- \* Yüksek kaliteli **alüminyum alaşım**
- \* Yüksek şeffaflıkta süper berrak şişeler
- \* TPR kauçuk uç kapağı
- \* Doğruluk: 0,05 mm/m
- \* Kalınlık: 1,3 mm
- \* V tipi frezelenmiş taban
- \* Güçlü mıknatıslar



Kod No	Özellik	Paket	Koli	Fiyat
CMC7161	23 cm	1	90	11.90 \$



## Tornavida 4mm

- \* Extra Dayanıklı
- \* Ergonomik Tutuş
- \* Manyetik Uç

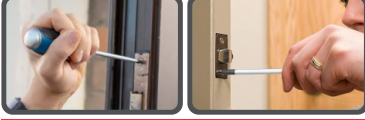

Kod No	Özellik	Paket	Koli	Fiyat
CMC1182	Düz - 4 x 100 mm	12	240	1.13 \$
CMC1183	Düz - 4 x 125 mm	12	240	1.13 \$
CMC1184	Düz - 4 x 150 mm	12	240	1.13 \$
CMC1187	Yıldız - 4 x 100 mm	12	240	1.13 \$
CMC1188	Yıldız - 4 x 125 mm	12	240	1.13 \$
CMC1189	Yıldız - 4 x 150 mm	12	240	1.13 \$



## Tornavida 5mm

- \* Extra Dayanıklı
- \* Ergonomik Tutuş
- \* Manyetik Uç



Kod No	Özellik	Paket	Koli	Fiyat
CMC1192	Düz - 5 x 100 mm	12	240	1.16 \$
CMC1193	Düz - 5 x 125 mm	12	240	1.16 \$
CMC1194	Düz - 5 x 150 mm	12	240	1.16 \$
CMC1197	Yıldız - 5 x 100 mm	12	240	1.16 \$
CMC1198	Yıldız - 5 x 125 mm	12	240	1.16 \$
CMC1199	Yıldız - 5 x 150 mm	12	240	1.16 \$



## Tornavida 6mm

- \* Extra Dayanıklı
- \* Ergonomik Tutuş
- \* Manyetik Uç



Kod No	Özellik	Paket	Koli	Fiyat
CMC1203	Düz - 6 x 100 mm	12	240	1.22 \$
CMC1205	Düz - 6 x 125 mm	12	240	1.22 \$
CMC1207	Düz - 6 x 150 mm	12	240	1.22 \$
CMC1209	Yıldız - 6 x 100 mm	12	240	1.22 \$
CMC1211	Yıldız - 6 x 125 mm	12	240	1.22 \$
CMC1213	Yıldız - 6 x 150 mm	12	240	1.22 \$



## Düz / Yıldız Kontrol Kalemi

- \* Klemens uç
- \* Parlak krom kaplama
- \* Sert PVC şeffaf sap



Kod No	Özellik	Paket	Koli	Fiyat
CMC4670	190 mm Düz	10	400	1.00 \$
CMC4671	190 mm Yıldız	10	400	1.00 \$



## Dijital Kontrol Kalemi

- \* Ergonomik ve kullanımı rahattır.
- \* Ölçüm aralığı: 12-240V
- \* LCD ekran
- \* Çelik uç
- \* Uzunluk 127 mm



**CRV**  
MATERIAL  
ÇELİĞİNDEN ÜRETİLMİŞTİR

Kod No	Özellik	Paket	Koli	Fiyat
CMC4673	127 mm	12	240	1.26 \$



## Mini Craft Kontrol Kalemi

- \* Ergonomik ve kullanımı rahattır.
- \* Ölçüm Aralığı: 100-500V
- \* Uzunluk 140 mm



**CRV**  
MATERIAL  
ÇELİĞİNDEN ÜRETİLMİŞTİR

Kod No	Özellik	Paket	Koli	Fiyat
CMC4674	140 mm	24	600	0.72 \$



## Craft Kontrol Kalemi

- \* Ergonomik ve kullanımı rahattır.
- \* Ölçüm Aralığı: 100-500V
- \* Uzunluk 180 mm



**CRV**  
MATERIAL  
ÇELİĞİNDEN ÜRETİLMİŞTİR

Kod No	Özellik	Paket	Koli	Fiyat
CMC4675	180 mm	24	600	0.92 \$



## Düz Allen Seti

\* Yüksek kalite chrome-vanadium çelik hammadde.  
\* Kırılma ve bükülmeye karşı ısı işlem görmüştür.

SET İÇERİĞİ	1,5 mm	2 mm	2,5 mm	3 mm	4 mm	5 mm	6 mm	8 mm	10 mm
-------------	--------	------	--------	------	------	------	------	------	-------



Kod No	Özellik	Paket	Koli	Fiyat
CMC1256	Düz - 120 mm	12	72	9.25
CMC1257	Düz - 180 mm	12	72	10.60

## Yıldız Allen Seti

\* Yüksek kalite chrome-vanadium çelik hammadde.  
\* Kırılma ve bükülmeye karşı ısı işlem görmüştür.

SET İÇERİĞİ	T10	T15	T20	T25	T27	T30	T40	T45	T50
-------------	-----	-----	-----	-----	-----	-----	-----	-----	-----

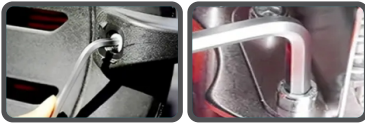

Kod No	Özellik	Paket	Koli	Fiyat
CMC1252	Yıldız - 120 mm	12	72	9.25 \$
CMC1253	Yıldız - 180 mm	12	72	10.60 \$

## Plastik Vidalı Tokmak

Yüzeylere zarar vermeden vurma işlemi yapar.  
Hafif ve dayanıklı yapısı ile rahat kullanım sağlar.  
Mobilya montajı, tamir ve hassas işler için idealdir.  
Metal tokmalara göre sessiz ve darbeyi yumuşatır.



Kod No	Özellik	Paket	Koli	Fiyat
CMC6970	40 mm - Sarı	12	72	2.70 \$
CMC6971	40 mm - Beyaz	12	72	2.70 \$

## Maket Bıçağı Ağzı

\* Karbon çeliğinden üretilmiştir  
\* 0,5x18 mm  
\* Maksimum dayanıklılık için ısı işleminden geçirilmiştir



Kod No	Özellik	Paket	Koli	Fiyat
CMC1003	0.5 mm	1	40	10.00 \$



**PROFESSIONAL**

**KİLİT & YAPIŞTIRICI & KAYNAK**



## Kısa Sarı Asma Kilit

- \* 1. sınıf kalite
- \* Sertleştirilmiş çelik kanca
- \* Sarı nikelajlı döküm gövde

Kod No	Özellik	Paket	Koli	Fiyat
CMC1010	20 mm	12	50 dz	8.66 \$
CMC1011	25 mm	12	50 dz	9.28 \$
CMC1012	32 mm	12	20 dz	12.37 \$
CMC1013	38 mm	12	20 dz	15.41 \$
CMC1014	50 mm	12	10 dz	24.74 \$
CMC1015	63 mm	12	5 dz	33.85 \$
CMC1016	75 mm	12	5 dz	39.10 \$



## Kısa Uzun Asma Kilit

- \* 1. sınıf kalite
- \* Sertleştirilmiş çelik kanca
- \* Sarı nikelajlı döküm gövde

Kod No	Özellik	Paket	Koli	Fiyat
CMC1021	25 mm	12	50 dz	11.67 \$
CMC1022	32 mm	12	20 dz	13.89 \$
CMC1023	38 mm	12	20 dz	16.81 \$
CMC1024	50 mm	12	10 dz	25.79 \$
CMC1025	63 mm	12	5 dz	37.12 \$



## Kısa Gri Asma Kilit

- \* 1. sınıf kalite
- \* Sertleştirilmiş çelik kanca
- \* Döküm gövde

Kod No	Özellik	Paket	Koli	Fiyat
CMC1030	20 mm	12	50 dz	6.33 \$
CMC1031	25 mm	12	50 dz	7.52 \$
CMC1032	32 mm	12	20 dz	11.11 \$
CMC1033	38 mm	12	20 dz	13.66 \$
CMC1034	50 mm	12	10 dz	22.18 \$
CMC1035	63 mm	12	5 dz	32.33 \$



## Uzun Gri Asma Kilit

- \* 1. sınıf kalite
- \* Sertleştirilmiş çelik kanca
- \* Döküm gövde

Kod No	Özellik	Paket	Koli	Fiyat
CMC1041	25 mm	12	50 dz	8.05 \$
CMC1042	32 mm	12	20 dz	11.91 \$
CMC1043	38 mm	12	20 dz	15.55 \$
CMC1044	50 mm	12	10 dz	24.40 \$
CMC1045	63 mm	12	5 dz	35.37 \$



## Master Çelik Asma Kilit

\* Fırın boyalı döküm gövde \* Sertleştirilmiş çelik kanca



### Akıllı Set

Kod No	Özellik	Paket	Koli	Fiyat
CMC6670	3'lü Set - 60 mm	1	24 Set	13.23 \$
CMC6672	4'lü Set - 60 mm	1	18 Set	17.64 \$
CMC6674	5'li Set - 60 mm	1	12 Set	22.05 \$
CMC6676	6'lı Set - 60 mm	1	10 Set	26.46 \$
CMC6678	8'li Set - 60 mm	1	8 Set	35.28 \$



## Yuvarlak Çelik Asma Kilit

\* 1. sınıf kalite  
\* Sertleştirilmiş çelik kanca



**%100  
ÇELİK**

Kod No	Özellik	Paket	Koli	Fiyat
CMC6662	65 mm - Kısa	6	36	13.50 \$
CMC6664	65 mm - Uzun	6	36	14.50 \$



## Çelik Yassı Kilit

\* Sertleştirilmiş çelik mil  
\* Paslanmaz yaylar  
\* Ekstra dayanıklı



**%100  
ÇELİK**

Kod No	Özellik	Paket	Koli	Fiyat
CMC6650	75 mm	1	24	12.00 \$
CMC6652	85 mm	1	24	12.60 \$
CMC6654	95 mm	1	24	13.00 \$



## Eko Yassı Kilit

\* Sertleştirilmiş çelik mil  
\* Paslanmaz yaylar  
\* Ekstra dayanıklı



### Bakır Yay

Kod No	Özellik	Paket	Koli	Fiyat
CMC6665	70 mm	6	4 dz	85.00 \$
CMC6666	80 mm	6	3 dz	92.00 \$
CMC6667	90 mm	6	3 dz	100.00 \$



## Yaylı Motosiklet Kilidi

\* Yüksek kalite çelik telden üretilmiştir.



Kod No	Özellik	Paket	Koli	Fiyat
CMC6683	22 mm - 150 cm	5	30	12.00 \$



## Motosiklet Kilidi

\* Yüksek kalite çelik telden üretilmiştir.



Kod No	Özellik	Paket	Koli	Fiyat
CMC6685	18 mm x 150 cm	5	20	11.00 \$



## Bisiklet Kilidi

\* Yüksek kalite çelik telden üretilmiştir.



Kod No	Özellik	Paket	Koli	Fiyat
CMC6679	12 mm x 80 cm	60	120	3.00 \$
CMC6681	12 mm x 150 cm	36	72	5.58 \$



## Şifreli Bisiklet Kilidi

\* Yüksek kalite çelik telden üretilmiştir.



Kod No	Özellik	Paket	Koli	Fiyat
CMC6682	12 mm - 80 cm	15	60	6.70 \$



## İnce Bisiklet Kilidi

\* Yüksek kalite çelik telden üretilmiştir.



Kod No	Özellik	Paket	Koli	Fiyat
CMC6680	7 mm x 60 cm	120	240	1.60 \$



## Çok Amaçlı İp Oval

Çok amaçlı ip, dayanıklı yapısı sayesinde ev, bahçe, hobi ve genel sabitleme işlerinde güvenle kullanılabilir. Paketleme, bağlama ve düzenleme gibi günlük ihtiyaçlar için pratik bir çözümdür. Hafif ve orta ölçekli uygulamalarda kolay kullanım sağlar.



Kod No	Özellik	Paket	Koli	Fiyat
CMC1220	10m	12	144	1.53 \$

## Çok Amaçlı İp Geniş

Çok amaçlı ip, dayanıklı yapısı sayesinde ev, bahçe, hobi ve genel sabitleme işlerinde güvenle kullanılabilir. Paketleme, bağlama ve düzenleme gibi günlük ihtiyaçlar için pratik bir çözümdür. Hafif ve orta ölçekli uygulamalarda kolay kullanım sağlar.



Kod No	Özellik	Paket	Koli	Fiyat
CMC1223	10m x 25mm	12	144	1.60 \$

## Bagaj Lastiği



Kod No	Özellik	Paket	Koli	Fiyat
CMC1226	6 mm x 90 cm	25	350	1.35 \$
CMC1227	8 mm x 90 cm	25	350	1.46 \$
CMC1228	10 mm x 90 cm	25	350	1.57 \$
CMC1229	6 mm x 120 cm	25	350	1.52 \$
CMC1230	8 mm x 120 cm	25	350	1.63 \$
CMC1231	10 mm x 120 cm	25	350	1.85 \$



## Geniş Bagaj Lastiği

\* Bagaj, port bagaj ve araç içindeki malzemeleri sabitlemek için kullanılır.



Kod No	Özellik	Paket	Koli	Fiyat
CMC1232	20 mm x 90 cm	25	350	1.69 \$
CMC1233	20 mm x 120 cm	25	350	1.91 \$



## Plastik Silikon Tabancası

Silikon ve yapıştırıcı çubukların kontrollü ve düzgün şekilde uygulanmasını sağlayan pratik bir el aletidir. Hafif plastik gövdesi sayesinde kolay kullanım sunar. Hobi çalışmaları, tamirat ve montaj işlemlerinde farklı yüzeylerde güvenle kullanılabilir.



Kod No	Özellik	Paket	Koli	Fiyat
CMC7197	345 mm	1	50	2.90 \$



## Alüminyum Silikon Tabancası

Silikon ve yapıştırıcı çubukların kontrollü ve düzgün şekilde uygulanmasını sağlayan pratik bir el aletidir. Hafif plastik gövdesi sayesinde kolay kullanım sunar. Hobi çalışmaları, tamirat ve montaj işlemlerinde farklı yüzeylerde güvenle kullanılabilir.



Kod No	Özellik	Paket	Koli	Fiyat
CMC7194	345 mm	1	25	6.70 \$



## İnce Mum Silikon Tabancası

\* Çabuk ısınmayı sağlayan pirinç ağız ile silikonun en iyi derecede erimesini sağlar.



Kod No	Özellik	Paket	Koli	Fiyat
CMC4750	20 Watt	25	100	4.50 \$
CMC4753	30 Watt	25	100	4.80 \$



## Kalın Mum Silikon Tabancası

\* Çabuk ısınmayı sağlayan pirinç ağız ile silikonun en iyi derecede erimesini sağlayarak kullanım kolaylığı sağlar.



Kod No	Özellik	Paket	Koli	Fiyat
CMC4693	40 Watt	32	64	6.00 \$
CMC4695	60 Watt	12	48	7.00 \$
CMC4698	100 Watt	12	48	9.00 \$



## Kalem Havya Tabancası

Elektronik devre montajı ve hassas lehimleme işlemleri için tasarlanmış, ergonomik ve taşınabilir bir el aletidir. Küçük boyutu ve kalem formu sayesinde dar alanlarda rahat kullanım sağlar, lehimlemeyi hızlı ve kontrollü şekilde yapmanıza olanak tanır.



**WATT**  
**40/80**



Kod No	Özellik	Paket	Koli	Fiyat
CMC4689	40-80 Watt	1	100	5.85 \$

## Lehim Havya Tabancası

Lehim Havya Tabancası, elektronik devreler ve elektrik bağlantıları için tasarlanmış güçlü ve kullanışlı bir el aletidir. Hızlı ısınma özelliği ile lehimleme işlemlerini kolaylaştırır, dayanıklı ucu sayesinde hassas ve güvenli çalışmalar yapmanıza olanak sağlar.



**WATT**  
**100**



Kod No	Özellik	Paket	Koli	Fiyat
CMC4691	100 Watt	1	48	22.00 \$

## Makara Lehim Teli

Elektronik ve elektrik bağlantılarında sağlam ve iletken birleştirme sağlar. Kolay eriyen yapısı sayesinde düzgün ve güvenli lehimleme imkânı sunar. Hassas işler için kontrollü uygulama sağlar. Elektronik tamir ve montaj işlemlerinde kullanıma uygundur.

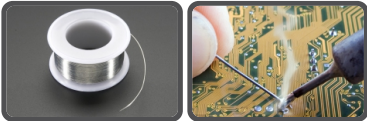

Kod No	Özellik	Paket	Koli	Fiyat
CMC4679	50 gr	24	240	2.20 \$



## Pastalı Lehim Havya Seti

Elektronik ve elektrik bağlantılarında pratik lehimleme imkânı sunar. Set içeriğindeki lehim pastası sayesinde güçlü ve düzgün bağlantılar elde edilir. Kompakt ve kullanımı kolay yapısıyla hassas işler için uygundur. Tamir, bakım ve montaj uygulamalarında ideal bir settir.



Kod No	Özellik	Paket	Koli	Fiyat
CMC4677	2'li Set	24	240	2.36 \$



## Alüminyum Cam Vantuzu

\* Farklı türdeki cam, plastik, mermer, lamine ahşap vb. kaldırılması zor yüklerin taşınması için uygundur.  
\* Yüzeylerin düz olması, vakum yüzeyi ile hava geçirmezliği sağlaması yeterlidir.



Kod No	Özellik	Paket	Koli	Fiyat
CMC7091	Tekli	1	50	8.10 \$
CMC7092	İkili	1	36	16.20 \$
CMC7093	Üçlü	1	24	24.25 \$



## Zımba Teli

Zımba makinelerinde kağıt, karton ve benzeri malzemeleri birleştirmek için kullanılır. Dayanıklı yapısı sayesinde güvenli ve sağlam tutuş sağlar. Hızlı ve pratik kullanım imkânı sunar. Ofis, atölye ve okul uygulamaları için uygundur.



Kod No	Özellik	Paket	Koli	Fiyat
CMC6763	13/6	5000	60pk	2.60 \$
CMC6761	13/8	5000	60pk	2.97 \$
CMC6764	24/6	1000	240pk	0.495 \$

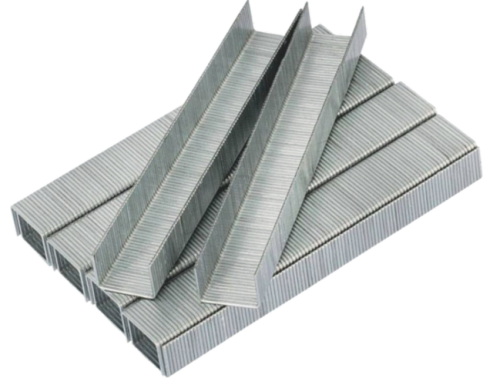

## 2'li Çelik Yapıştırıcı

Metal yüzeylerde güçlü ve kalıcı yapıştırma sağlar. Yüksek mukavemeti sayesinde çatlak ve kırık onarımlarında etkilidir. Kuruduktan sonra çelik sertliğinde dayanım sunar. Sanayi, otomotiv ve tamir uygulamaları için uygundur.



Kod No	Özellik	Paket	Koli	Fiyat
CMC7073	2'li Set 20 gr	24	288	1.12 \$



## Teflon Bant

Dişli boru ve bağlantılarda sızdırmazlık sağlar. Su, hava ve gaz tesisatlarında güvenle kullanılır. Kolay uygulanır, yüksek ısı ve basınca dayanıklıdır. Tesisat ve bakım işlemleri için idealdir.



Kod No	Özellik	Paket	Koli	Fiyat
CMC6750	12 mm x 8 metre	250	1000	0.185 \$
CMC6752	19 mm x 30 metre	100	500	0.65 \$



## Kaydırmaz Bant

\* Pürüzlü bir yüzeye sahip olan; mermer, ahşap, granit ve taş yüzeylere yapıştırılıp kaydırmazlık sağlayan bir banttir. Yağmur, kar, güneşten etkilenmeyen bu ürün dirençli yapısı sayesinde yırtılma veya kopma yapmaz.

Kod No	Özellik	Paket	Koli	Fiyat
CMC6735	25 mm x 10 mm	36	72	2.90 \$
CMC6736	25 mm x 15 mm	36	72	4.15 \$
CMC6737	25 mm x 25 mm	24	48	6.50 \$
CMC6738	50 mm x 10 mm	12	36	5.65 \$
CMC6740	50 mm x 15 mm	18	36	8.00 \$
CMC6742	50 mm x 25 mm	12	24	12.50 \$



## Sızdırmaz Bant

\* Suyun yüksek temasta olduğu yerlere su sızdırmaz bant kullanarak eskimesini engelleyebilirsiniz. Son derece dayanıklı olan bu bantlar esyurun zarar verebileceği tüm aralıkları kapatılıp güvenle kullanılabilirsiniz.



Kod No	Özellik	Paket	Koli	Fiyat
CMC6870	48 mm x 2 metre	12	120	1.46 \$
CMC6871	72 mm x 2 metre	10	80	2.11 \$
CMC6872	96 mm x 2 metre	6	60	2.86 \$



## Çift Taraflı Akrilik Bant

\* Tamiratlarda ve endüstriyel işlerde sabitleme montaj gibi amaçlara hizmet eder.  
\* Çivi kullanmadan duvarlarınızı süslemenize destek olur.  
\* Otomotiv sektöründe bakım ve tamirat işlerinde rol alır.  
\* Kağıt, karton, fotoğraf ya da posterler bu ürünler ile yüzeylere kolayca yapıştırılır.  
\* Söküldükten sonra arkaalarında iz bırakmazlar.



Kod No	Özellik	Paket	Koli	Fiyat
CMC6710	18 mm x 2 metre	36	288	0.85 \$



## Elektrik Bandı

\* Kablolar, teller ve tesisat borularında ısıyı, sesi ve yalıtımı izole etmeye yarar.



Kod No	Özellik	Paket	Koli	Fiyat
CMC6696	18x10 Yards - Siyah	1pk	50pk	4.00 \$
CMC6697	18x10 Yards - Karışık	1pk	50pk	4.00 \$
CMC6698	18x6 Yards - Siyah	1pk	50pk	3.10 \$
CMC6699	18x6 Yards - Karışık	1pk	50pk	3.10 \$



## Kaynak Pensesi 300 Amper

\* Sulu ve kuru asfalt zeminlerde kullanılan, yüksek performanslı testerelerdir.  
\* 24 Elmas Diş

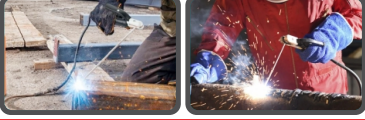

Kod No	Özellik	Paket	Koli	Fiyat
CMC1580	300 Amper	1	75	3.50 \$



## Kaynak Pensesi 600 Amper

\* Sulu ve kuru asfalt zeminlerde kullanılan, yüksek performanslı testerelerdir.  
\* 24 Elmas Diş



Kod No	Özellik	Paket	Koli	Fiyat
CMC1590	600 Amper	1	50	4.72 \$



## Kaynak Pensesi 800 Amper

\* Sulu ve kuru asfalt zeminlerde kullanılan, yüksek performanslı testerelerdir.  
\* 24 Elmas Diş



Kod No	Özellik	Paket	Koli	Fiyat
CMC1595	800 Amper	1	50	5.15 \$



## Pro Kaynak Pensesi 600 Amper

\* Aşırı ısınmaya dayanıklı bakalit gövde  
\* Hızlı iletkenlik  
\* 45°- 90°- 180° derece açılarda çalışma

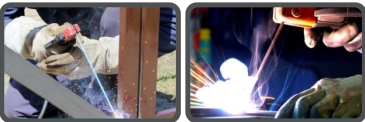

Kod No	Özellik	Paket	Koli	Fiyat
CMC1582	600 Amper	1	50	7.75 \$



## Şase Pensesi 300 Amper

- \* Yüksek iletkenlik
- \* Güvenli yalıtım kompakt yapı
- \* Korumalı yaylı çeneler
- \* Bakalit Gövde
- \* 45° - 90° - 180° açılarda çalışma



Kod No	Özellik	Paket	Koli	Fiyat
CMC1610	300 Amper	1	50	4.05 \$



## Şase Pensesi 500 Amper

- \* Yüksek iletkenlik
- \* Güvenli yalıtım kompakt yapı
- \* Korumalı yaylı çeneler
- \* Bakalit Gövde
- \* 45° - 90° - 180° açılarda çalışma



Kod No	Özellik	Paket	Koli	Fiyat
CMC1600	500 Amper	1	50	5.80 \$



## Mini Şase Pensesi 300 Amper

- \* Yüksek iletkenlik
- \* Güvenli yalıtım kompakt yapı
- \* Korumalı yaylı çeneler
- \* Bakalit Gövde
- \* 45° - 90° - 180° açılarda çalışma



Kod No	Özellik	Paket	Koli	Fiyat
CMC1609	300 Amper	10	100	3.75 \$



## Kaynak Maskesi Camı

- \* Sulu ve kuru asfalt zeminlerde kullanılan, yüksek performanslı testerelerdir.
- \* 24 Elmas Diş



Kod No	Özellik	Paket	Koli	Fiyat
CMC6941	DIN777	50	400	0.41 \$
CMC6942	DIN787	50	400	0.41 \$



## Duş Başlığı 77

\* Standart girişli her duş hortumuna uyumludur



Kod No	Özellik	Paket	Koli	Fiyat
CMC5077	-	50	100	3.58 \$



## Duş Başlığı 80

\* Standart girişli her duş hortumuna uyumludur



Kod No	Özellik	Paket	Koli	Fiyat
CMC5080	-	50	100	2.14 \$



## Duş Başlığı 81

\* Standart girişli her duş hortumuna uyumludur



Kod No	Özellik	Paket	Koli	Fiyat
CMC5081	-	50	100	5.93 \$



## Duş Başlığı 84

\* Standart girişli her duş hortumuna uyumludur



Kod No	Özellik	Paket	Koli	Fiyat
CMC5084	-	50	100	1.87 \$



## Duş Başlığı 85

- \* Orjinal full kromaj
- \* Standart girişli her duş hortumuna uyumludur
- \* Suyu en uygun performansta püskürtme özelliği
- \* Uzun ömürlü kullanım



Kod No	Özellik	Paket	Koli	Fiyat
CMC5085	3 Fonksiyonlu	50	100	2.63 \$

## Duş Başlığı 86

- \* Orjinal full kromaj
- \* Standart girişli her duş hortumuna uyumludur
- \* Suyu en uygun performansta püskürtme özelliği
- \* Uzun ömürlü kullanım

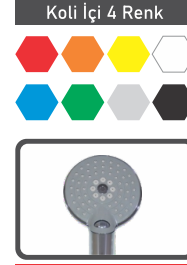

Kod No	Özellik	Paket	Koli	Fiyat
CMC5086	3 Fonksiyonlu	50	100	2.50 \$

## Duş Başlığı 87

- \* Orjinal full kromaj
- \* Standart girişli her duş hortumuna uyumludur
- \* Suyu en uygun performansta püskürtme özelliği
- \* Uzun ömürlü kullanım



Kod No	Özellik	Paket	Koli	Fiyat
CMC5087	3 Fonksiyonlu	50	100	2.22 \$

## Duş Başlığı 76

- \* Standart girişli her duş hortumuna uyumludur



Kod No	Özellik	Paket	Koli	Fiyat
CMC5076	3 Fonksiyonlu	50	100	2.72 \$

## Duş Başlığı 89

- \* Standart girişli her duş hortumuna uyumludur



Kod No	Özellik	Paket	Koli	Fiyat
CMC5089	3 Fonksiyonlu	50	100	1.95 \$

## Duş Başlığı 90

- \* Standart girişli her duş hortumuna uyumludur



Kod No	Özellik	Paket	Koli	Fiyat
CMC5090	3 Fonksiyonlu	50	100	1.40 \$

## Duş Başlığı 91

\* Standart girişli her duş hortumuna uyumludur



**3**  
FONKSİYONLU



Kod No	Özellik	Paket	Koli	Fiyat
CMC5091	3 Fonksiyonlu	50	100	2.65 \$

## Duş Başlığı 93

\* Standart girişli her duş hortumuna uyumludur



**3**  
FONKSİYONLU



Kod No	Özellik	Paket	Koli	Fiyat
CMC5093	3 Fonksiyonlu	50	100	2.07 \$

## Duş Başlığı 95

\* Standart girişli her duş hortumuna uyumludur

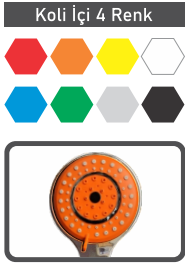

**3**  
FONKSİYONLU



Kod No	Özellik	Paket	Koli	Fiyat
CMC5095	3 Fonksiyonlu	50	100	2.85 \$

## Duş Başlığı 96

\* Standart girişli her duş hortumuna uyumludur



**3**  
FONKSİYONLU



Kod No	Özellik	Paket	Koli	Fiyat
CMC5096	3 Fonksiyonlu	50	100	3.95 \$

## Duş Başlığı 98

\* Standart girişli her duş hortumuna uyumludur



**4**  
FONKSİYONLU



Kod No	Özellik	Paket	Koli	Fiyat
CMC5098	4 Fonksiyonlu	50	100	1.40 \$

## Duş Başlığı 99

\* Standart girişli her duş hortumuna uyumludur



**5**  
FONKSİYONLU



Kod No	Özellik	Paket	Koli	Fiyat
CMC5099	5 Fonksiyonlu	50	100	2.65 \$